

# Technaxx® \* Manuel d'utilisation

## Système stéréo Internet DAB+ TX-178

Avant la première utilisation de l'appareil, lisez les instructions d'utilisation et les informations de sécurité avec attention.



Cet appareil n'est pas prévu pour être utilisé par les personnes (enfants inclus) souffrant de capacités physiques, sensorielles ou mentales réduites, ou par les personnes manquant d'expérience ou de connaissances, à moins qu'elles le fassent sous la supervision ou avec les explications d'une personne responsable de leur sécurité. Les enfants doivent être surveillés pour s'assurer qu'ils ne jouent pas avec cet appareil.

Conservez soigneusement ce manuel d'utilisation pour références ultérieure ou pour le partage du produit. Faites de même avec les accessoires d'origine pour ce produit. En case de garantie, veuillez contacter le revendeur ou le magasin où vous avez acheté ce produit.

***Profitez de votre produit. \* Partagez votre expérience et opinion sur l'un des portails internet connus.***

## Sommaire

Conseils.....	3	Réseau.....	20
Consignes de sécurité.....	3	Heure et date .....	22
Avertissements.....	4	Alarme.....	22
Caractéristiques .....	5	Minuterie.....	23
Présentation générale du produit	6	Écoute programmée.....	23
Télécommande.....	7	Langage .....	24
Symboles affichés sur l'écran.....	7	Variateur.....	24
Avant de commencer .....	8	Écran.....	24
Premier allumage .....	9	Gestion de l'énergie .....	24
Menu principal (Modes).....	11	Mise en veille auto .....	24
Radio internet.....	11	Météo .....	25
USB.....	13	Configuration DAB/FM .....	25
FM .....	14	Configuration de la radio locale	25
DAB/DAB+ .....	15	.....	25
Recherche rapide DAB : .....	15	Réglage de la lecture .....	26
CD .....	16	Menu .....	26
AUX.....	17	Egaliseur .....	26
Bluetooth .....	17	Reprise à l'allumage.....	26
Plus de modes sont peut-être		Appareil .....	26
activés .....	18	Mise à jour du logiciel.....	27
Radio locale .....	18	Rétablir les paramètres par	
Radio nocturne.....	18	défaut .....	27
Podcast .....	18	Dépannage.....	28
UPnP.....	19	Caractéristiques techniques .....	29
Centre multimédia.....	19	Pris en charge .....	30
Minuterie .....	19	Entretien et maintenance .....	30
Alarme.....	20	Déclaration de Conformité.....	30
Configuration .....	20	Élimination.....	30
Affichage de l'heure : .....	20		

## Conseils

● Veillez à placer le câble de façon à éviter tout risque de prise dans les pieds. ● Ne portez et ne transportez jamais l'appareil par le câble d'alimentation. ● Ne pincez pas et n'endommagez pas le câble d'alimentation. ● Veillez à ce que l'adaptateur d'alimentation ne soit pas en contact avec de l'eau, de la vapeur ou d'autres liquides. ● Vous devez régulièrement contrôler l'ensemble de l'appareil en vérifiant son état de fonctionnement, l'étanchéité et l'absence de dommages afin d'empêcher toute défaillance de l'appareil. ● Utilisez uniquement le produit aux fins liées à sa fonction prévue & uniquement pour un usage domestique. ● N'endommagez pas le produit. Les situations suivantes peuvent endommager le produit : Tension inappropriée, accidents (y compris liquide ou humidité), mauvaise utilisation ou utilisation abusive du produit, installation inappropriée ou erronée, problèmes d'alimentation secteur y compris hausses d'alimentation ou dommages liés à la foudre , infestation d'insectes, manipulation ou modification du produit par des personnes autres que le personnel d'entretien autorisé , exposition à des matériaux anormalement corrosifs , introduction d'objets étrangers dans l'unité, utilisation avec des accessoires non approuvés au préalable. ● Consultez et tenez compte de toutes les précautions et tous les avertissements contenus dans ce mode d'emploi.

## Consignes de sécurité

- Ne touchez pas l'appareil avec les mains mouillées ou humides.
- L'appareil ne peut être utilisé qu'à la tension décrite sur le panneau arrière et sur l'alimentation.
- Ne placez pas l'appareil à proximité de l'humidité ou de l'eau.
- Ne placez jamais l'appareil sur une surface instable. L'unité pourrait être endommagée ou des personnes blessées. Toute utilisation d'accessoires doit être faite dans le respect des instructions du fabricant ou obtenues depuis le fabricant.
- Le câble est gainé et protégé du courant. Ne posez pas d'objets sur le câble, car cela pourrait endommager la couche protectrice. Évitez de tirer fortement sur le câble, spécialement au niveau des prises et des fiches.
- Si vous souhaitez débrancher la fiche de la prise, tirez toujours sur la prise et non sur le câble. Cela pourrait sinon casser le câble.
- Pour protéger l'unité pendant un orage ou si elle doit rester sans surveillance pendant une longue durée : débranchez-la de la prise. Cela empêchera les dommages causés par la foudre.
- Ne surchargez pas les prises murales, les rallonges ou d'autres câblages, car cela pourrait causer un incendie ou des électrocutions.

- N'insérez pas d'objets dans les ouvertures de l'unité, car certains composants conduisent du courant, et cela pourrait causer un incendie ou une électrocution.
- Débranchez le cordon secteur de la prise murale avant le nettoyage.
- N'utilisez pas de nettoyants liquides ou en bombe. Nettoyez l'appareil avec un chiffon humide seulement.
- Ne connectez pas d'appareils supplémentaires non recommandés par le fabricant.
- Les ouvertures du boîtier sont présentes pour l'aération, pour éviter que l'appareil ne surchauffe. Ces dernières ne doivent pas être obstruées.

## **Avertissements**

- Ne démontez pas le TX-178, cela peut causer un court-circuit ou des dommages.
- Avertissement concernant la batterie : Une mauvaise utilisation de la batterie peut entraîner un incendie ou des brûlures chimiques. La batterie peut exploser en cas de dommages.
- Lorsque l'appareil fonctionne en mode AUX-IN, n'augmentez pas (!) le volume de votre téléphone mobile, PC, lecteur MP3/MP4/CD/DVD etc. au maximum, sous risque de subir une forte pression acoustique ou d'obtenir un son déformé. Dans ce cas, baissez le volume du téléphone mobile, du PC, de lecteur MP3/MP4/CD/DVD ou de l'appareil. Le son revient rapidement à la normale.
- Veuillez ne pas altérer, réparer ou retirer le produit sans assistance professionnelle.
- N'utilisez pas un liquide explosif ou corrosif pour le nettoyage.
- Ne faites pas tomber ou ne secouez pas l'appareil, sous risque de casser les circuits électroniques ou les pièces mécaniques internes.
- Gardez le TX-178 dans un endroit sec et aéré. Évitez de l'exposer à une forte humidité et à une température élevée.
- Le TX-178 n'est pas étanche : protégez-le de l'humidité.
- Gardez l'appareil hors de portée des jeunes enfants.

## Caractéristiques

- Récepteur puissant : Internet, récepteur radio DAB+ et FM pour une compatibilité maximale avec les programmes.
- Pleine puissance : son stéréo puissant grâce à une puissance audio de 20 watts max. (2x 10W RMS)
- Sans fil et pratique : Fonction Bluetooth V5.0 pour diffusion sans fil depuis un smartphone ou une tablette
- Lecteur CD pour la lecture de CD vintage (MP3, CD-R, CD-RW)
- L'important en un coup d'œil : écran TFT couleurs illuminé clair de 2,4" (6cm)
- Connectique : connexion d'appareils audio supplémentaires via entrée AUX, sortie ligne et port USB (capacité de périphérique USB de jusque 32GB).
- Utilisation facile : contrôleur multifonctions fluide et télécommande pratiques
- Stylé : boîtier au look élégant
- Antenne télescopique DAB+ & FM intégrée
- Fonction Horloge, coupure auto et alarme
- Diffusion via standard UPnP

# Présentation générale du produit

## Vue de face

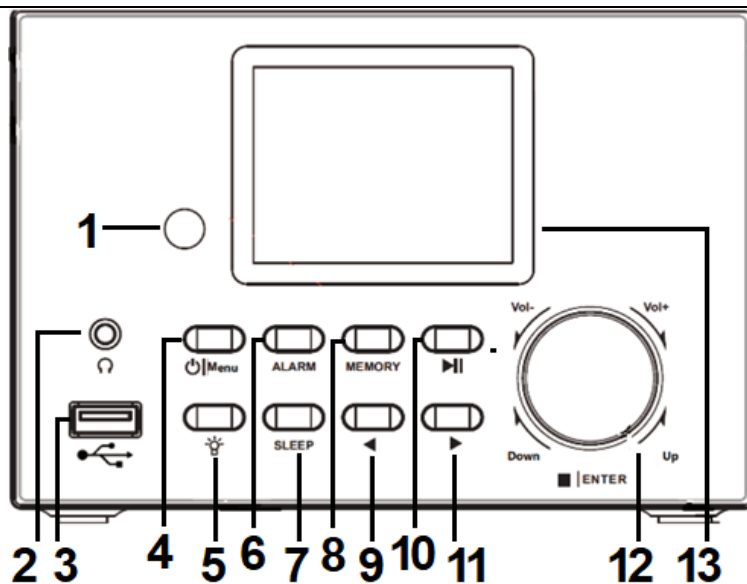

1	Récepteur de la télécommande	8	Bouton Mémoire
2	Jack de casque audio (Sortie ligne)	9	Bouton gauche
3	Port USB pour lecture	10	Bouton Pause/Lecture
4	Bouton d'alimentation et Menu	11	Bouton droite
5	Bouton variateur	12	Molette de contrôle : Volume / Augmenter / Réduire Pression sur la molette : Entrer / Arrêter
6	Bouton ALARME		
7	Bouton Veille	13	Écran 2,4" (6cm)

## Vue arrière

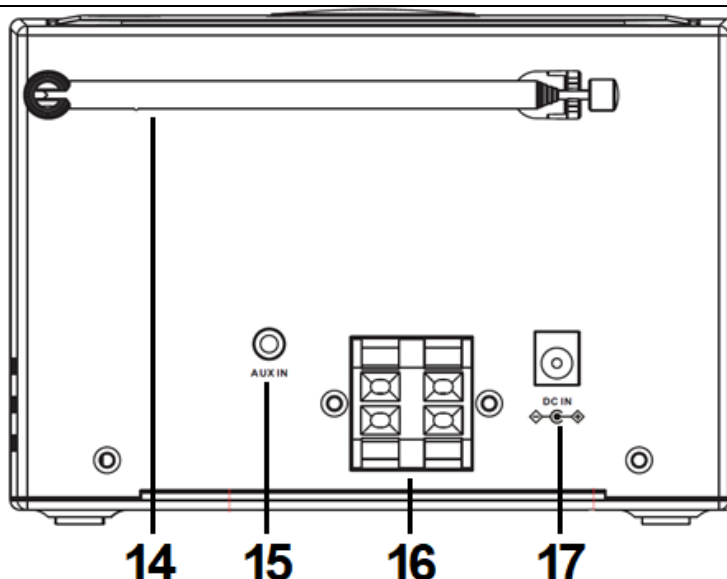

14	Antenne télescopique	16	Haut-parleurs G/D (6ohm)
15	Entrée aux	17	DC IN (12V/2,5A)

## Télécommande

1	Bouton alimentation / veille			
2	Muet activé/désactivé			
3	<b>Menu</b> - Menu principal			
4	<b>Préprogramme</b> - Stations enregistrées, favoris, etc.			
5	<b>Recherche</b> - Recherche DAB/FM			
6	<b>EQ</b> (égaliseur) - Définir le type de son			
7	Piste précédente			
8	Lecture/Pause			
9	Piste suivante			
10	Bouton d'arrêt de la lecture			
11	Bouton météo			
12	Bouton alarme			
13	Bouton navigation vers le haut		14	Bouton vers la gauche
15	<b>Entrée</b> - Confirmer la sélection		16	Bouton vers la droite
17	Bouton navigation vers le bas		18	<b>V-</b> Réduire le volume
19	<b>V+</b> Augmenter le volume		20	<b>0...9</b> Appeler les favoris ; saisir des lettres et des chiffres
21	Variateur		22	<b>z z z</b> Veille

## Symboles affichés sur l'écran

Connexion en cours, appareil en fonctionnement	Pas de connexion sans fil	Connexion établie
Réception de radio FM : Mono	Réception de radio FM : Stéréo	Sélection de la fonction de radio FM
Sélection de la fonction AUX	Haut-parleur coupé	Recherche
Alarme activée	Radio Internet enregistré comme préprogramme	Station radio FM enregistrée

## Avant de commencer

Les exigences suivantes doivent être remplies pour l'utilisation de la radio Internet :

1. Routeur Wi-Fi avec connexion à Internet
2. Le routeur Wi-Fi doit prendre en charge la transmission 2.4Ghz et le standard Wi-Fi (802.11b/g/n).

### Installation des piles (télécommande)

1. Appuyez sur la languette de la porte de pile et soulevez-la.
2. Installez deux (2) piles « AAA » dans le compartiment des piles comme illustré sur la droite en respectant le sens des polarités.
3. Remettez la porte du compartiment en place.

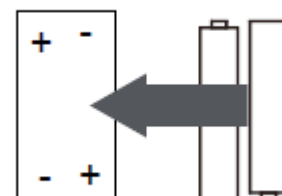

### Précautions concernant les piles

Respectez ces précautions lorsque vous utilisez des piles dans cet appareil :

- N'utilisez que le type et la taille de pile spécifiés.
- Veillez à respecter les polarités lorsque vous installez une pile, comme indiqué dans le compartiment des piles (instructions du fabricant). Une pile installée à l'envers pourrait endommager l'appareil.
- Ne pas mélanger différents types de piles (par ex. Alcaline et Carbone-zinc), ou des piles neuves et usagées.
- Lorsque les piles sont vides ou que l'appareil ne va pas être utilisé pendant une période prolongée, retirez les piles pour éviter les dommages ou les blessures causées par la fuite de liquide.
- Ne tentez pas de recharger des piles qui ne sont pas prévues pour cela. Elles peuvent surchauffer et rompre.
- Ne jetez pas les piles au feu. Les piles pourraient exploser ou fuir.
- Nettoyez les contacts des piles et ceux de l'appareil avant d'installer les piles.

### Connexion du haut-parleur :

Le haut-parleur de **GAUCHE** se connecte à la prise **jack L** (16) au dos du TX-178.

1. Connectez le câble rouge à la prise jack rouge.
2. Connectez le câble noir à la prise jack noire.

Le haut-parleur de **DROITE** se connecte à la prise **jack D** (16) au dos du TX-178.

1. Connectez le câble rouge à la prise jack rouge.
2. Connectez le câble noir à la prise jack noire.

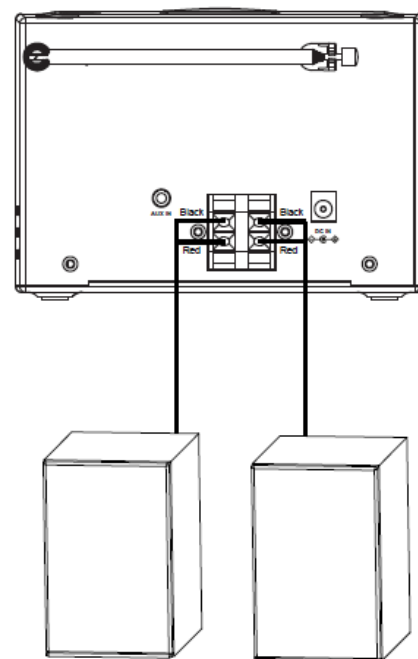



## Compartiment à CD

Retirez le disque de papier protecteur du compartiment à CD avant d'y insérer un CD. Si le disque de papier reste en place, la lecture ne sera pas correcte. **Attention** : Si le disque de papier reste en place cela pourrait causer un incendie ! Retirez-le avant l'utilisation !

## Premier allumage

Réglez le langage, acceptez l'accord de confidentialité pour My mediaU et préparez le réseau.

**Remarque** : Le Wi-Fi permet le transfert des données sur une courte distance de 20 mètres sans nécessiter de câbles entre les appareils. Les murs et les plafonds peuvent réduire la puissance de la connexion Wi-Fi.

1. Branchez l'adaptateur secteur au dos du TX-178, et l'autre extrémité à une prise électrique murale. Le TX-178 s'allume et démarre.

2. Choisissez le langage d'utilisation du TX-178. Pour cela, vous pouvez faire tourner la molette (12) sur le TX-178 et appuyer dessus (Entrée) après avoir trouvé le langage correct. Ou utilisez les flèches haut (13) ou bas (17) de la télécommande pour choisir la langue et confirmez-la en appuyant sur Entrée (15).



3. Configurer le réseau Wi-Fi

3.1 Activer « Analyser le réseau à la mise sous tension » ? appuyez sur Oui. L'appareil recherchera alors le réseau Wi-Fi à chaque mise sous tension du TX-178 et se connectera automatiquement au réseau enregistré disponible.

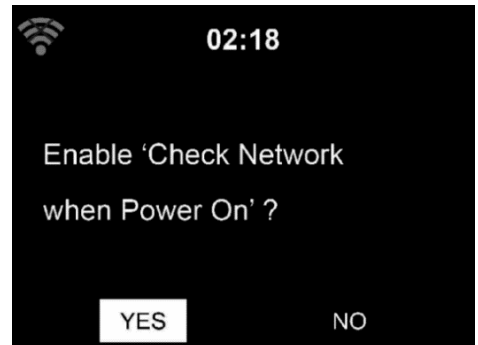

3.2 Souhaitez-vous configurer le réseau maintenant ? - Sélectionnez Oui pour établir manuellement la connexion au réseau.

- Sélectionnez Oui (WPS) (Uniquement pour les routeurs WPS), puis appuyez sur le bouton WPS de votre routeur.

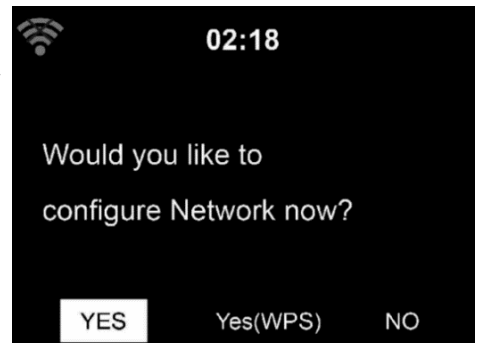

**3.3** Si vous répondez « Oui », l'écran passe à la recherche d'un réseau Wi-Fi après un court moment, une liste des réseaux Wi-Fi disponibles apparaîtra.

Sélectionnez votre réseau et validez avec Entrée. Si votre Wi-Fi est protégé par mot de passe, vous serez invité à entrer votre mot de passe.

**Remarque :**

- Le nombre de barres dans le symbole sans fil devant le nom du réseau (SSID) indique la puissance relative du signal du réseau.
- Le symbole de la clé indique que le réseau est protégé par mot de passe.
- Si le TX-178 ne trouve aucun réseau Wi-Fi et que « Aucun réseau sans fil trouvé » s'affiche à l'écran, modifiez la position du TX-178 si nécessaire et vérifiez votre routeur Wi-Fi. Recherchez à nouveau les réseaux Wi-Fi.

**3.4** Saisissez le mot de passe à l'aide des boutons du TX-178 ou des chiffres et lettres de la télécommande.

**Remarque :** Le mot de passe est sensible à la casse.

- Vous pouvez changer de caractère en tournant la molette (15) et saisir le mot de passe Wi-Fi. Une fois que vous êtes sur la lettre souhaitée, appuyez sur ► (11) pour passer au caractère suivant. Vous pouvez appuyer sur ◀ (9) pour passer au caractère précédent. Appuyez sur la molette (15) pour saisir et enregistrer le mot de passe.

- Vous pouvez également utiliser la télécommande.

◀ Allez au caractère précédent, la saisie peut être écrasée

► Aller au caractère suivant, la dernière saisie est enregistrée

▲ ▼ Sélectionner un numéro/une lettre

**Entrée** Confirmer la saisie entière

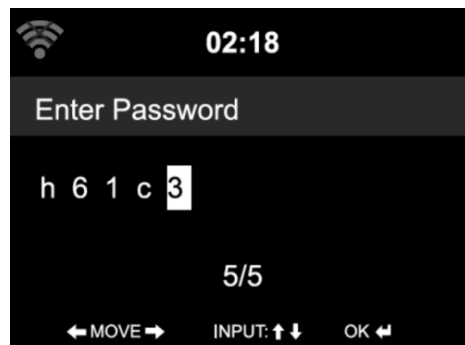
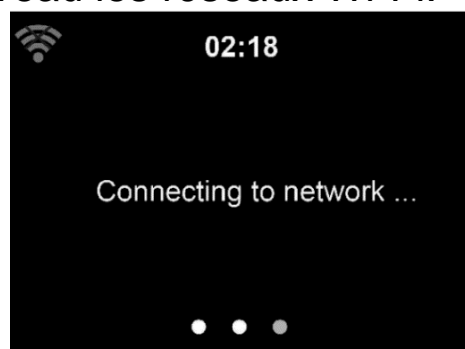
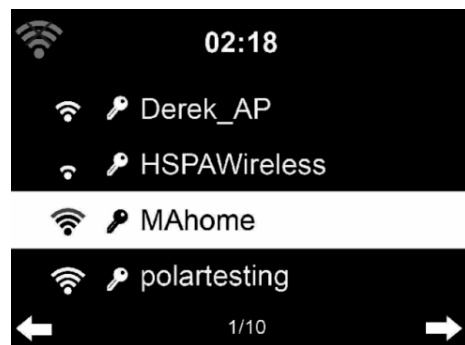

L'établissement de la connexion au réseau peut prendre quelques secondes.

Une fois la connexion établie, le menu principal apparaît avec les éléments du menu principal :

- Radio internet : Accès aux radios du monde entier
- USB : Lecture de vos fichiers audio enregistrés sur disque USB
- FM : Écoutez vos stations de radio analogiques locales
- DAB/DAB+ : Écoutez vos stations de radio numériques locales
- CD : Lecture de musique à partir de vos CD vintage
- AUX : Lecture de musique à partir de sources externes
- Bluetooth : Écoutez de la musique depuis votre smartphone ou votre tablette
- Configuration : Divers paramètres système

Appuyez sur le bouton  pour activer le mode veille. L'heure, la date et toutes les heures d'alarme actives s'affichent à l'écran.



## Menu principal (Modes)

Passez d'un mode à l'autre en tournant la molette (12) ou en appuyant sur les touches fléchées (14, 16) de la télécommande. Appuyez sur le bouton (12) ou sur le bouton Entrée (15) de la télécommande pour activer le mode den. Pour naviguer dans le sous-menu du mode, utilisez la molette (12) et les flèches (9, 11) ou les boutons fléchés (13, 14, 16, 17) de la télécommande ainsi que le bouton Entrée (15).

Utilisez le bouton Menu (4) de l'appareil ou le bouton Menu (3) de la télécommande pour revenir au menu principal, où vous pouvez choisir entre les différents modes.

## Radio internet

Choisissez le mode Radio Internet dans le menu principal et validez avec Entrée.

### Mes favoris :

Liste de mes stations pré-réglées favorites.

Sur l'écran de lecture de la station, maintenez enfoncé **Préprogramme** (4) ou **Mémoire** (8) pour l'ajouter. Appuyez sur le bouton Entrée (15) ou sur le

bouton (12) pour enregistrer la station comme favorite. Le symbole  apparaît dans la ligne du haut de l'écran pendant l'enregistrement.

Si la station sélectionnée a été enregistrée, vous ne pouvez pas l'enregistrer une nouvelle fois.

Les stations enregistrées sont affichées sous ce menu. Vous pouvez aussi appuyer sur le bouton Préprogramme ou Mémoire pour afficher la liste des stations enregistrées.



Sous la liste des stations préprogrammées, sélectionnez votre station, appuyez sur Entrée pour l'écouter. Vous pouvez également appuyer sur ► pour accéder à son sous-menu permettant de **Supprimer** (supprime une station de radio de la liste des favoris), **Déplacer vers le haut/bas** (dans la liste), **Renommer** (vous pouvez donner la station de radio un nom de votre choix), ou **Lecture**.

Appuyez sur **Préprogramme**, puis tournez la molette de l'appareil ou utilisez le bouton ▲ ou ▼ de la télécommande pour rappeler la station enregistrée.

250 espaces mémoire sont disponibles pour vos favoris.

#### Station de radio (sélection) :

Les stations sont classées sous **Top 20 mondial**, **Genre**, **Pays/Région** et **Popularité**.

Appuyez sur Entrée pour explorer les sous-catégories et choisissez la station à écouter.



Pour chaque station, appuyez sur **Entrée** pour l'écouter directement. Vous pouvez appuyer sur ► pour accéder à son sous-menu – vous pouvez Ajouter aux favoris, **Recherche automatique** ou **Lecture**.

Lorsque vous choisissez **Recherche automatique**, chaque station de radio de la sous-catégorie choisie sera lue pendant environ 15 secondes avant de passer à la suivante jusqu'à ce que toutes soient lues. Ou appuyez sur Entrée pour arrêter la fonction de recherche automatique.

## Radio nocturne :

Une liste de différentes stations de radio préinstallées qui diffusent des sons apaisants pour vous endormir ou vous calmer. Choisissez l'une d'elles avec la molette (12) et appuyez sur Entrée (12). Ou utilisez les boutons fléchés (13, 17) et le bouton Entrée (15) de la télécommande pour choisir.

## Historique:

Une liste des dernières stations écoutées. Il peut enregistrer jusqu'à 10 stations d'historique.

Pour chaque station, appuyez sur **Entrée** pour l'écouter directement. Vous pouvez appuyer sur ► pour accéder à son sous-menu – vous pouvez choisir **Ajouter aux favoris**, **Recherche automatique** ou **Lecture**.

Lorsque vous choisissez **Recherche automatique**, chaque station de radio de la sous-catégorie choisie sera lue pendant environ 15 secondes avant de passer à la suivante jusqu'à ce que toutes soient lues. Ou appuyez sur Entrée pour arrêter la fonction de recherche automatique.

## Service :

**Rechercher la station radio** - Saisissez les mots clés pour chercher une station radio dans la liste.

**Ajouter une nouvelle station radio** – Les stations ajoutées seront mémorisées dans Mes favoris.

Notez que le nombre maximal de caractères pour le nom de station est de 250.

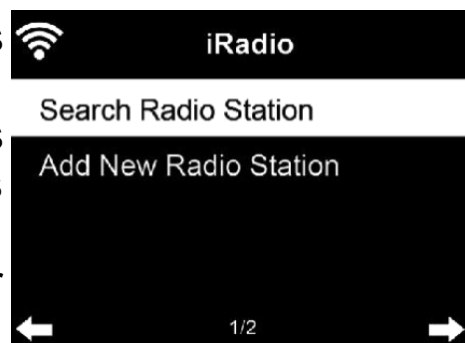

## **USB**

Choisissez le mode USB dans le menu principal et validez avec Entrée. Branchez une clef USB d'une capacité maximale de 32GB (formatée sous FAT32). Basculez sur le mode USB. Vous pouvez maintenant jouer les pistes une par une.

**REMARQUE :** Si un dossier est sélectionné, seules les pistes de ce dossier seront lues.

Faites tourner la molette (12) sur l'unité ou appuyez sur le bouton ▲ ou ▼ de la télécommande pour sélectionner le dossier du périphérique USB. Appuyez sur le bouton ENTRÉE de l'appareil ou de la télécommande pour ouvrir le fichier désiré.

Pendant la lecture :

Appuyez sur le bouton ►|| pour Lecture/Pause

Appuyez sur le bouton ◀▶ pour écouter la piste précédente ou suivante  
Appuyez sur le bouton ◀ pour revenir à la liste de lecture des fichiers  
Sous Configuration → Configuration de lecture, vous pouvez basculer  
entre Désactivé, Répéter tout, Répéter une ou Aléatoire

**REMARQUE** : Les fichiers audio pris en charge sont MP3 et WMA  
uniquement

## FM

Choisissez le mode FM dans le menu principal et validez avec Entrée. Le mode radio FM reçoit la radio analogique sur la bande FM.

Pour une meilleure réception, libérez l'antenne télescopique (14) du rangement situé à l'arrière de l'appareil et étirez-la complètement.

Laissez le système rechercher TOUTES les stations en appuyant sur ENTRÉE sur l'appareil ou la télécommande ou appuyez et maintenez RECHERCHER (5) sur la télécommande. Confirmez avec Oui si vous souhaitez rechercher automatiquement les stations FM en appuyant sur Entrée (12) ou Entrée (15) sur la télécommande. La station recherchée sera automatiquement enregistrée dans la liste des stations préprogrammées. Pour passer d'une station mémorisée à une autre, appuyez sur les touches ◀/▶.

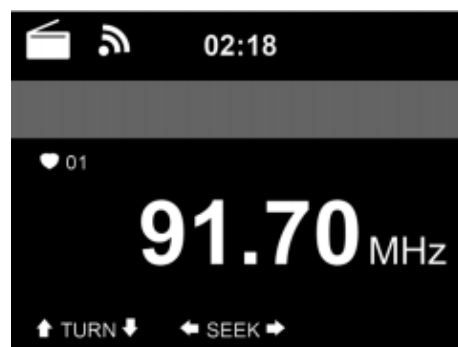

Alternativement, vous pouvez régler les stations de radio FM manuellement. Appuyez sur le bouton ◀ ou ▶ de l'appareil ou le bouton ◀ ou ▶ de la télécommande pour rechercher une station FM. Chaque incrément est de 0,05MHz.

Il est plus rapide de trouver une station de radio FM en appuyant longuement sur le bouton ◀ ou ▶ sur l'appareil ou en utilisant le bouton ◀ ou ▶ de la télécommande pour rechercher automatiquement la prochaine station FM ou appuyez simplement sur RECHERCHER (5) sur la télécommande. L'affichage de la fréquence commence à défiler pendant que le TX-178 balaie la bande FM. Il s'arrête lorsqu'il a trouvé une station. Vous pouvez appuyer sur ◀ ou ▶ de l'appareil ou de la télécommande pour régler la station manuellement.

Appuyez et maintenez enfoncé le bouton PRÉPROGRAMME (4) de la télécommande ou le bouton MÉMOIRE (8) de l'appareil pour enregistrer la station.

Il peut enregistrer jusqu'à 20 stations. Appuyez sur PRÉPROGRAMME, puis appuyez sur ▲ ou ▼ de la télécommande ou appuyez sur la touche MÉMOIRE de l'appareil pour rappeler la station enregistrée. Tournez la molette (12) pour choisir la station de radio souhaitée.

Dans la liste Préprogramme, vous pouvez modifier l'ordre des stations de radio FM enregistrées. Appuyez sur ► de l'appareil ou de la télécommande pour naviguer vers le haut ou vers le bas.

### **DAB/DAB+**

Choisissez le mode DAB dans le menu principal et validez avec Entrée. Le mode radio DAB/DAB+ reçoit la radio numérique de la bande DAB+.

Pour une meilleure réception, libérez l'antenne télescopique (14) du rangement situé à l'arrière de l'appareil et étirez-la complètement.

L'écran affichera DAB dans le coin supérieur gauche. La première fois que vous entrez dans le mode, l'appareil recherche automatiquement les stations de radio DAB+. Une fois la recherche terminée, les stations de radio sont enregistrées.

**REMARQUE** : L'ordre des stations de radio trouvées ne peut pas être modifié. Vous pouvez uniquement ajouter les stations de radio de votre choix à la liste des préprogrammes pour un accès plus rapide.

Pour écouter les stations de radio DAB+ enregistrées, utilisez soit la molette (12) sur l'appareil ou les boutons ▲ ou ▼ de la télécommande pour faire défiler les stations. Lorsque vous atteignez la station souhaitée, appuyez sur le bouton ENTRÉE de la télécommande ou sur la molette (12) de l'appareil pour commencer la lecture de cette station.

### Recherche rapide DAB :

Appuyez sur le bouton Rechercher (5) de la télécommande pour commencer la programmation. Il vous est demandé « Supprimer la liste des stations ? » Répondez Oui si vous souhaitez que la liste actuelle soit remplacée, répondez Non si vous souhaitez simplement rechercher des stations de radio supplémentaires ou nouvelles et répondez ESC si vous souhaitez annuler la recherche rapide. Si vous choisissez Oui ou Non, l'analyse démarre.

**REMARQUE :** Si vous écoutez une station de radio de la liste des préprogrammes, vous ne pouvez pas utiliser la fonction de recherche en appuyant sur le bouton Rechercher (5) de la télécommande. Vous devez utiliser le bouton ◀ jusqu'à ce que dans le coin inférieur gauche apparaisse Rechercher.

#### Rappel de préprogramme :

Appuyez et maintenez enfoncé le bouton PRÉPROGRAMME de la télécommande ou le bouton MÉMOIRE de l'appareil pour enregistrer la station. Le symbole  apparaît dans la ligne du haut de l'écran pendant l'enregistrement. Confirmez la sauvegarde avec le bouton Entrée. Vous pouvez enregistrer jusqu'à 20 stations d'historique. Appuyez sur PRÉPROGRAMME, puis appuyez sur ▲ ou ▼ de la télécommande ou appuyez sur le bouton MÉMOIRE de l'appareil et utilisez la molette (12) pour rappeler une station enregistrée.

#### **CD**

Retirez le disque de papier protecteur du compartiment à CD avant d'y insérer un CD. Si le disque de papier reste en place, la lecture ne sera pas correcte. **Attention :** Si le disque de papier reste en place cela pourrait causer un incendie ! Retirez-le avant l'utilisation !

Ouvrez la porte du CD en appuyant sur le coin marqué « OPEN ». Insérez un disque dans le compartiment à CD. Appuyez doucement sur le CD en son centre pour l'insérer. Fermez la porte.

Choisissez le mode CD dans le menu principal et validez avec Entrée. Le TX-178 commence automatiquement la lecture du CD inséré. Si le CD est au format correct, le TX-178 commence la lecture.

#### Utilisation du CD :

Appuyez sur le bouton ▶|| de la télécommande pour commencer la lecture. Appuyez sur le bouton ▶|| de l'appareil ou de la télécommande pour mettre en pause.

Appuyez sur le bouton ■ (12) de l'appareil ou de la télécommande pour arrêter la lecture.

Appuyez sur le bouton ▲ ou ◀◀/▶▶ ou ▼ de la télécommande pour écouter la piste précédente ou suivante.

Faites tourner la molette (12) sur l'appareil ou appuyez sur le bouton V- ou V+ de la télécommande pour augmenter ou réduire le volume.



## AUX

Choisissez le mode AUX dans le menu principal et validez avec Entrée. Réglez le volume avec la molette (12) ou en appuyant sur les boutons de volume sur l'appareil externe et sur le TX-178.

Vous pouvez lire la musique directement depuis un appareil connecté via le câble AUX. Branchez une extrémité du câble AUX-IN de 3,5mm dans la prise AUX-IN (15) et l'autre extrémité au port AUX-OUT (prise casque) d'un lecteur MP3, d'un smartphone, d'un PC ou d'un lecteur de CD pour diffuser la musique.

**REMARQUE :** En mode AUX, seul les boutons VOL-/VOL+ sont fonctionnels. Appuyez sur le bouton Muet (2) sur la télécommande pour couper le son du TX-178, mais la lecture continue, car elle vient d'une source externe. Sélectionnez vos chansons depuis l'appareil externe en mode AUX.

## Bluetooth

Choisissez le mode Bluetooth dans le menu principal et validez avec Entrée.

Assurez-vous qu'aucun autre appareil Bluetooth n'est connecté à la radio. « Bluetooth déconnecté » apparaîtra sur l'écran.

Activez le mode Bluetooth sur l'appareil que vous souhaitez connecter.  
Rechercher

La radio sur la liste des appareils détectés sur l'appareil Bluetooth (consultez le Manuel d'utilisation de l'appareil) Une fois que les appareils se sont trouvés, la radio apparaîtra comme « **Technaxx TX-178** » sur l'appareil Bluetooth.

Sélectionnez **Technaxx TX-178** depuis la liste. S'il vous est demandé de saisir un code PIN, saisissez 0000 (quatre zéros). Certains appareils peuvent vous demander de confirmer la connexion.

Une fois la connexion réussie, « Bluetooth Connecté » apparaîtra sur l'écran. Commencez la lecture sur votre appareil Bluetooth.

Contrôlez la lecture depuis l'appareil Bluetooth ou depuis le TX-178 à l'aide des boutons Vol+/Vol- sur le TX-178 et la télécommande. Ajustez le volume depuis l'appareil Bluetooth et le TX-178.

**REMARQUE :** Activez la fonction Bluetooth sur le téléphone et configurez-le pour rechercher des périphériques Bluetooth. Consultez le guide d'utilisation de votre téléphone pour obtenir des instructions.

### Reconnexion automatique :

Lorsque le TX-178 est éteint, allumez-le et il se reconnectera automatiquement au dernier périphérique connecté s'il est accessible.

### **Plus de modes sont peut-être activés**

Vous pouvez activer l'affichage des modes suivants dans le Menu principal en vous rendant dans le menu → Configuration. Vous y trouverez les modes désactivés.

### ***Radio locale***

Vous trouverez un raccourci vers la Radio locale pour accéder aisément à la liste des stations disponibles dans votre région.

L'appareil peut utiliser l'adresse IP pour détecter son emplacement actuel et générer automatiquement une liste des stations locales. Cependant, vous pouvez aussi sélectionner un pays différent.

### ***Radio nocture***

Une liste de différentes stations de radio préinstallées qui diffusent des sons apaisants pour vous endormir ou vous calmer. Choisissez l'une d'elles avec la molette (12) et appuyez sur Entrée (12). Ou utilisez les boutons fléchés (13, 17) et le bouton Entrée (15) de la télécommande pour choisir.

### ***Podcast***

Sous Podcast, vous pouvez voir les podcasts désirés et les lire directement sur le TX-178 sans connecter de smartphone.

Les options suivantes sont présentes dans le sous-menu : Mes favoris, Pays/Région, Genre, Historique et Rechercher

Mes favoris : Vous pouvez ici enregistrer vos épisodes préférés du podcast.

**REMARQUE** : Il est impossible d'enregistrer votre auteur de podcast préféré comme favori !

Pays/Région : Les podcasts sont triés par Pays.

Genre : Les podcasts sont triés par Genre.

Historique : Pour retrouver les derniers podcasts écoutés.

Recherche : Vous pouvez ici télécharger l'appli gratuite AirMusic en lisant le code QR sur l'écran. Avec cette appli, vous pouvez utiliser votre Smartphone comme une télécommande pour le TX-178 lorsque le TX-178 et le smartphone utilisant l'appli sont sur le même réseau.

## UPnP

Si vous avez configuré un serveur multimédia, vous pouvez y accéder via **UPnP**.

Si vous avez plus d'un ordinateur partageant du contenu, les options sont listées. SÉLECTIONNEZ le contenu que vous souhaitez lire. Choisissez ensuite le dossier contenant les fichiers musicaux et commencez la lecture.



**REMARQUE** : Les vidéos et les images ne peuvent être affichées par le TX-178.

**REMARQUE** : Si vous ne pouvez pas accéder à votre dossier de médias partagé sur le TX-178 en mode UPnP, vérifiez que la diffusion de média est activée dans Windows. Pour faire cela, rendez-vous dans : « Panneau de contrôle\Réseau et Réseau et Centre de partage\Options de diffusion de média » ou recherchez dans Windows « Options de diffusion de média ».

**REMARQUE** : La radio ne peut lire que les pistes dont le nom contient moins de 40 caractères. Les caractères doivent être de l'alphabet européen. Si vous rencontrez des problèmes pour lire une piste en mode UPnP, essayez de renommer le fichier.

Cependant, si le fichier ne peut toujours pas être lu, vous pouvez essayer de convertir le fichier en MP3 ou WMA.

## Centre multimédia

Le mode Media Center (Centre multimédia) combine les modes Podcast, USB et UPnP pour simplifier le menu principal. Pour en savoir plus sur chaque mode, consultez le Manuel d'utilisation pour chaque point.

## Minuterie

Définissez une minuterie avec les boutons fléchés de la télécommande ou de l'appareil. Démarrez la minuterie définie avec le bouton Entrée. Arrêtez la minuterie en appuyant sur le bouton Entrée. Arrêtez l'alarme en appuyant sur n'importe quel bouton de la télécommande ou de l'appareil. La durée maximale de la minuterie est de 99:59minutes, la minuterie minimale 00:01minute.

## Alarme

Alarme1 : Activer/Désactiver l'alarme. Ensuite, sélectionnez Répéter (Tous les jours, une fois, lun, mar, mer, jeu, ven, sam, dim) , Heure (HH:MM) et Son (Bip, mélodie, radio Internet, FM, DAB/DAB+, USB, CD).

Alarme2 : Activer/Désactiver l'alarme. Ensuite, sélectionnez Repeat (Everyday, Once, Mon, Tue, Wed, Thu, Fri, Sat, Sun) (Répéter (Tous les jours, lun, mar, mer, jeu, ven, sam, dim), Time (HH:MM) (Heure (HH:MM)) et Sound (Beep, Melody, Internet Radio, FM, DAB/DAB+, USB, CD) (Son (Bip, mélodie, radio Internet, FM, DAB/DAB+, USB, CD)).

Alarme de sieste : Définissez une durée comprise entre 5 et 120 minutes pour mettre automatiquement le TX-178 en mode veille. Pour arrêter l'alarme, appuyez sur le bouton Entrée pour mettre l'alarme en pause pendant 5 minutes de plus, ou appuyez sur le bouton  pour arrêter l'alarme.

Volume d'alarme : Pour définir le volume de l'alarme, entre les niveaux 5 et 30.

## Configuration

Pour configurer l'appareil.

### Affichage de l'heure :

Depuis ce réglage, choisissez entre un affichage analogique ou numérique de l'horloge sur l'écran de veille. Si vous choisissez numérique, vous pouvez également sélectionner la couleur des chiffres. Confirmez votre choix en appuyant sur Entrée.

## Réseau

### Configuration du réseau sans fil :

Pour Activer/Désactiver le réseau Wi-Fi.

Lorsque le réseau Wi-Fi est activé, le système recherche automatiquement les réseaux Wi-Fi à portée du TX-178.

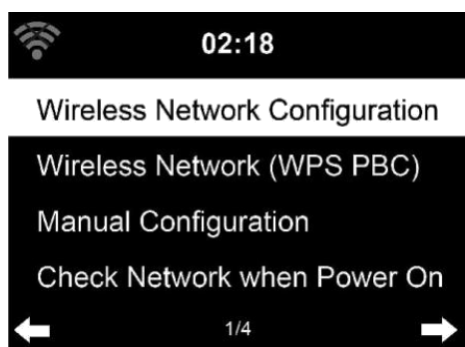

Sélectionnez le routeur Wi-Fi désiré.

Vous pouvez voir le chapitre « Premier allumage » pour en savoir plus sur le réseau.

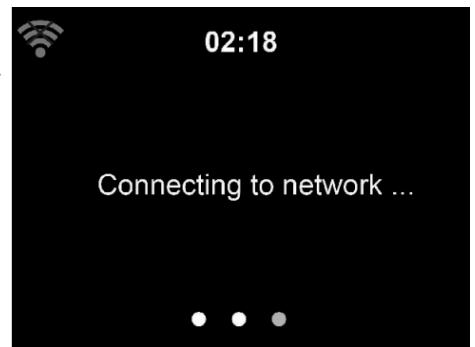

### Réseau sans fil (WPS PBC) :

Si vous utilisez un router équipé d'un bouton WPS/QSS, vous pouvez configurer la connexion en toute simplicité avec la fonction WPS. Activez la connexion en entrant dans le réglage. Cela fait, appuyez sur le bouton WPS/QSS de votre routeur dans les 120secondes qui suivent. La connexion entre le routeur et TX-178 sera configurée automatiquement.

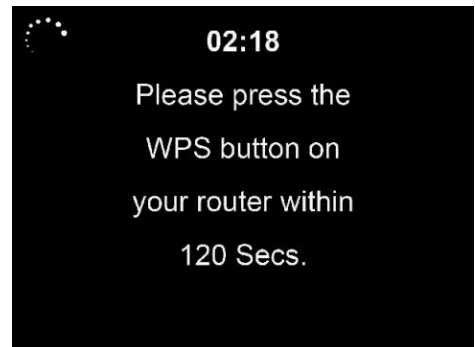

### Configuration manuelle :

Pour configurer la connexion sans fil manuellement. Vous pouvez choisir entre DHCP (IP assignée manuellement), ou saisir manuellement l'adresse IP de la connexion au réseau sans fil.

Configurez ensuite le SSID et sélectionnez le type de chiffrement pour la connexion au Wi-Fi.

Si la connexion sans fil n'est pas trouvée ou ne réussit pas, l'icône dans le coin supérieur gauche sera barré.

### Vérifier le réseau à l'allumage :

Pour Activer / Désactiver le réseau Wi-Fi.

Lorsque vous activez le réseau Wi-Fi, le système recherche automatiquement le Routeur WiFi à portée. Sélectionnez le Routeur WiFi désiré.

### Définir un PIN dans l'appli :

Définissez un code PIN dans l'appli pour sécuriser l'accès au TX-178. L'appli vous demande de saisir le PIN indiqué sur le TX-178. Si la fonction est désactivée, toutes les personnes utilisant l'appli sur le même réseau peuvent contrôler le TX-178.

## Heure et date

Les réglages de date et d'heure ne peuvent être effectués que si la radio internet est connectée au réseau sans fil.

### Régler la date et l'heure :

**Configuration manuelle :** Entrez la date et l'heure à l'aide de la molette (12) et des boutons ◀ ou ▶ sur l'appareil. Vous pouvez aussi utiliser les boutons fléchés de la télécommande. Confirmez les réglages avec Entrée.

**Détection auto :** La radio internet obtient la date et l'heure automatiquement depuis un serveur central dès qu'une connexion au réseau est établie.

**REMARQUE :** vous devrez changer l'heure manuellement pour tenir compte de l'heure d'été.

**Sélection du format d'heure :** Pour afficher l'heure selon le format 12 ou 24 heures

**Sélection du format de la date :** Choisissez l'ordre de YYYY (année), MM (mois) et DD (jour)-YYYY/MM/DD, DD/MM/YYYY ou MM/DD/YYYY.

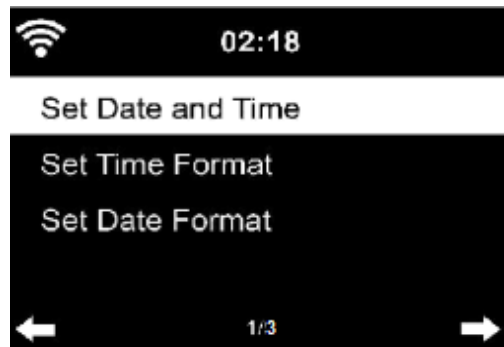

## Alarme

Vous pouvez configurer 3 alarmes indépendantes—2 alarmes à réglage d'heure absolue (Alarme 1 et Alarme 2) et 1 alarme à réglage d'heure relative (Alarmes de sieste).

**Alarme1 :** Activer/Désactiver l'alarme. Ensuite, sélectionnez Répéter (Tous les jours, lun, mar, mer, jeu, ven, sam, dim), Heure (HH:MM) et Son (Bip, mélodie, radio Internet, FM, DAB/DAB+, USB, CD).

**Alarme2 :** Activer/Désactiver l'alarme. Ensuite, sélectionnez Repeat (Everyday, Once, Mon, Tue,

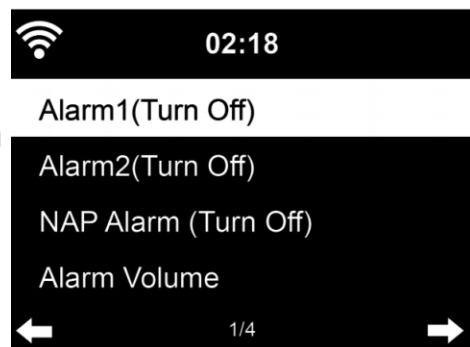

Wed, Thu, Fri, Sat, Sun) (Répéter (Tous les jours, lun, mar, mer, jeu, ven, sam, dim), Time (HH:MM) (Heure (HH:MM)) et Sound (Beep, Melody, Internet Radio, FM, DAB/DAB+, USB, CD) (Son (Bip, mélodie, radio Internet, FM, DAB/DAB+, USB, CD).

Lorsque l'alarme est déclenchée, appuyez sur le bouton  pour l'arrêter, appuyez sur n'importe quel bouton de la télécommande pour reporter l'alarme. Elle sonnera de nouveau après 5 minutes.

**REMARQUE :** Notez que la source d'alarme provient des stations radio Internet favorites si la Sonnerie d'alarme sélectionnée est Radio Internet/FM/ DAB. Vous ne pouvez sélectionner seulement la même RI pour Alarme 1 et Alarme 2. Lorsque l'heure d'alarme arrive, la radio se connecte à Internet si le réseau réglé est disponible et si la source sélectionnée est radio Internet. Il se pourrait donc qu'il y ait un délai entre l'heure d'alarme et la diffusion du son. Si aucune connexion réseau ne peut être effectuée en une minute, alors le son d'alarme bascule automatiquement sur Mélodie.

Alarme de sieste : Définissez une durée comprise entre 5 et 120 minutes pour mettre automatiquement le TX-178 en mode veille. Pour arrêter l'alarme, appuyez sur le bouton Entrée pour mettre l'alarme en pause pendant 5 minutes de plus, ou appuyez sur le bouton  pour arrêter l'alarme.

Volume d'alarme : Pour définir le volume de l'alarme, entre les niveaux 5 et 30.

**REMARQUE :** Une icône d'horloge apparaît dans le bas de l'écran si une ou plusieurs alarmes sont définies. L'icône d'alarme est également clairement visible sur l'écran de veille.

## **Minuterie**

Définissez une minuterie avec les boutons fléchés de la télécommande ou de l'appareil. Démarrez la minuterie définie avec le bouton Entrée. Arrêtez la minuterie en appuyant sur le bouton Entrée. Arrêtez l'alarme en appuyant sur n'importe quel bouton de la télécommande ou de l'appareil. La durée maximale de la minuterie est de 99:59minutes, la minuterie minimale 00:01minute.

## **Écoute programmée**

Activer/Désactiver Les options suivantes sont disponibles :

- Répéter : Choisissez Tous les jours, une fois, lun, mar, mer, jeu, ven, sam, dim
- Heure : Définissez l'heure de début (à gauche) et l'heure de fin (à droite)
- Son : Choisissez le mode Internet radio (radio internet), FM ou DAB/DAB+. Choisissez ensuite une station radio depuis vos favoris/préprogrammes qui sera diffusée.

## Langage

Sélection du langage de l'OSD : Anglais / Allemand / Espagnol / Français / Portuguais / Néerlandais / Italien / Russe / Suédois / Norvégien / Danois / Hongrois / Tchèque / Slovène / Polonais / Turque / Finlandais / Grec



## Variateur

Pour régler la luminosité du rétroéclairage de l'écran.

Sélectionnez « **Économie d'énergie** » pour régler la luminosité du rétroéclairage en veille, et sélectionnez « **Allumé** » pour la régler en utilisation.



## Écran

Pour choisir entre Couleurs et Monochrome. Les symboles des modes s'affichent en conséquence.

## Gestion de l'énergie

Faites les réglages de mise en veille automatique lorsqu'un menu est ouvert et/ou si aucune connexion Wi-Fi n'est disponible.

Choisissez la minuterie de gestion de l'énergie (5/15/30mins) pour définir l'intervalle après lequel la radio bascule automatiquement en veille lorsqu'aucune opération n'est effectuée.

Choisissez « Éteindre » pour ignorer la fonction de gestion de l'énergie.

## Mise en veille auto

Désactivé, ou réglé sur 15/30/60/90/120/150/180 minutes. Lorsque la durée est définie, une icône de lit s'affichera avec les minutes restantes dans le coin supérieur droit et le TX-178 sera mis en veille à la fin du décompte.

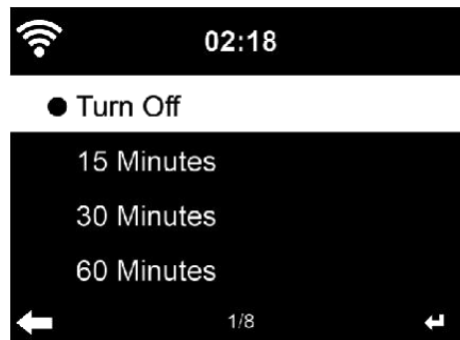



## Météo

Le TX-178 peut afficher les informations de météo actuelles sur l'écran de veille. Commencez par définir votre emplacement ou l'emplacement où se trouve le TX-178. Utilisez la molette (12) ou la télécommande pour naviguer dans les menus. Confirmez les points un par un à l'aide du bouton Entrée de l'appareil ou de la télécommande. Sélectionnez Unité de température (°C ou °F) et activer Afficher sur l'écran de veille pour afficher la météo sur l'écran de veille.

Lorsque l'option est activée, l'heure actuelle et la météo actuelle s'afficheront en alternance toutes les 10 secondes.

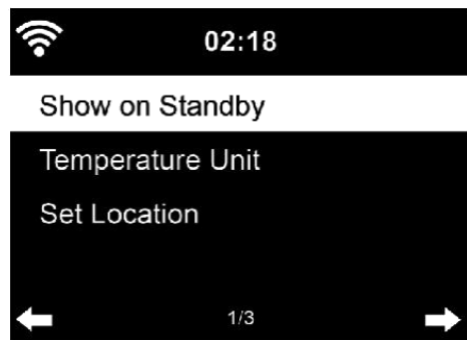

## Configuration DAB/FM

Mode FM : Pour régler vos préférences pour la lecture FM, entre Mono et Stéréo.

Sensibilité FM : Définir quelles stations FM doivent être prises en compte pendant la recherche auto. Forte (moins de stations de meilleure qualité), Par défaut (toutes les stations trouvées) ou Faible (un grand nombre de stations, mais beaucoup auront des parasites).

Sensibilité DAB : Définir quelles stations DAB+ doivent être prises en compte pendant la recherche auto. Strong (Forte) (moins de stations de meilleure qualité), Default (Par défaut) (toutes les stations trouvées) ou Weak (Faible) (un grand nombre de stations, mais beaucoup auront des parasites).

Suivi de service (FM/WiFi) : Sélectionnez l'emplacement utilisé pour les stations FM/Wi-Fi.

Suivi de service (DAB/WiFi) : Sélectionnez l'emplacement utilisé pour les stations DAB/Wi-Fi.

## Configuration de la radio locale

Pour sélectionner l'origine des stations Internet utilisée :

Détection auto (Pays), Sélection manuelle (Pays), Sélection manuelle (État), Sélection manuelle (Ville), Sélection manuelle (Code postal US).

## Réglage de la lecture

Sélectionnez le mode de lecture du contenu USB, CD ou UPnP - Désactivé (aucune répétition ou lecture aléatoire), Répéter tout, Répéter un ou Aléatoire.



## Menu

Vous pouvez ici choisir quels raccourcis apparaissent sur le menu principal. Par défaut, les raccourcis suivants sont présents : Radio Internet, USB, FM, DAB/DAB+, CD, AUX, Bluetooth.

## Egaliseur

Par défaut, le réglage est Normal. Vous pouvez choisir entre Neutre, Jazz, Rock, Bande originale, Classique, Pop, ou Informations. Dans ce réglage, vous pouvez modifier chaque réglage individuellement ou définir votre propre réglage sous Mon égaliseur. Appuyez simplement sur ► pour entrer dans les réglages. Appuyez sur les boutons fléchés de la télécommande et le bouton Entrée pour modifier les réglages.

Appuyez sur EQ sur la télécommande pour basculer rapidement entre les réglages EQ.



## Reprise à l'allumage

Par défaut, le système affiche le menu principal lorsque vous allumez l'appareil. Si vous activez ce réglage, après avoir quitté le mode veille, le système revient automatiquement au dernier mode utilisé, avant que l'appareil ne soit éteint.

## Appareil

Informations système : Informations sur la Version, la Station radio et Informations sur le sens fil (Connexion Wi-Fi)

Renommer (Technaxx TX-178) : Vous pouvez ici changer le nom de l'appareil. Cela influencera le nom Bluetooth de l'appareil et son nom sur le réseau UPnP.

### Appli :

Vous pouvez ici télécharger l'appli gratuite AirMusic en lisant le code QR sur l'écran. Avec cette appli, vous pouvez utiliser votre Smartphone comme une télécommande pour le TX-178 lorsque le TX-178 et le smartphone utilisant l'appli sont sur le même réseau.

### Confidentialité :

Affiche le code QR de la politique de confidentialité de la compagnie mediaU.

### **Mise à jour du logiciel**

Si une mise à jour du logiciel est présente sur le serveur, le système vous l'indiquera quand vous retournerez au menu principal.

Pour appliquer les futures mises à jour avec une clef USB, consultez régulièrement notre site web pour déterminer si des mises à jour logicielles sont disponibles : (<https://www.technaxx.de/support/>) et cherchez le nom de produit ou TX-178.

### **Rétablir les paramètres par défaut**

Pour rétablir les paramètres par défaut

Lorsque le TX-178 est réinitialisé, le système affichera la sélection du langage. Le menu des réglages réseau s'affichera après la sélection du langage de l'OSD.

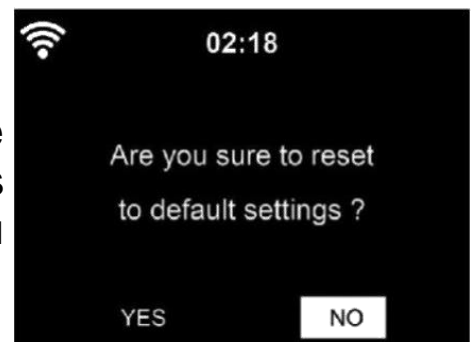

### **Télécommande via l'appli**

Contrôle par Air Music, pour contrôler la radio Internet depuis votre smartphone ou votre tablette. Dès que les appareils sont connectés via Wi-Fi, la même structure affichée sur la radio Internet apparaîtra dans l'appli du smartphone/de la tablette. Vous pouvez sélectionner toutes les fonctions, comme sur la radio. Les fonctions /éléments de menu sélectionnés affichés sur la radio changeront selon les actions prises sur l'appareil mobile.

Si vous contrôlez la radio internet via l'appli, la connexion UPnP à Windows Media Player pourrait ne pas fonctionner.

## Dépannage

Problème	Solution
L'appareil ne s'allume pas	<ul style="list-style-type: none"> <li>- Vérifiez si la source d'alimentation est correctement connectée à la prise électrique.</li> <li>- Vérifiez si le câble d'alimentation est bien connecté à l'appareil.</li> <li>- Débranchez l'appareil, attendez 1 minute puis rebranchez-le.</li> </ul>
Pas de son	<ul style="list-style-type: none"> <li>- Vérifiez si la fonction muet dans le contrôle du volume est activée (muet).</li> <li>- Augmentez le volume jusqu'à entendre un son de nouveau</li> </ul>
Pas de connexion Internet	<ul style="list-style-type: none"> <li>- Vérifiez si le routeur Wi-Fi fonctionne correctement.</li> <li>- Vérifiez que les réglages de l'appareil sont corrects. Par exemple, faites attention aux réglages DHCP.</li> <li>- Lancez une nouvelle recherche automatique des réseaux.</li> <li>- Saisissez le mot de passe correct (défini pendant la configuration du routeur).</li> <li>- Ne sélectionnez pas de réseaux inconnus.</li> <li>- Le serveur Internet pourrait être temporairement indisponible ou surchargé.</li> </ul>
L'heure et la date sont incorrectes	<ul style="list-style-type: none"> <li>- Vérifiez les réglages de fuseau horaire et définissez-le de nouveau.</li> </ul>
La connexion Bluetooth avec votre appareil mobile ne fonctionne pas, ou il est impossible de jouer de la musique.	<ul style="list-style-type: none"> <li>- Vérifiez que votre appareil mobile prend en charge l'A2DP.</li> <li>- Assurez-vous que le TX-178 est allumé.</li> <li>- Assurez-vous que la fonction Bluetooth est activée sur votre téléphone.</li> <li>- Assurez-vous que le TX-178 se trouve à moins de 10m de votre téléphone et qu'il n'y a pas d'obstacles entre le TX-178 et le téléphone, tels que des murs ou d'autres appareils électroniques.</li> </ul>
Problème de lecture des fichiers audio depuis l'USB	<ul style="list-style-type: none"> <li>- Vérifiez le format correct du fichier audio (MP3 ou WMA)</li> <li>- Le format de la clef USB doit être FAT32.</li> <li>- La capacité maximale de stockage prise en charge est 32Go.</li> <li>- Le port USB ne prend pas en charge les disques durs externes (HDD).</li> </ul>

## Caractéristiques techniques

Modes	Radio Internet / USB / FM / DAB+ / CD / AUX / Bluetooth	
Bluetooth	Version 5.0 ; Distance de transmission to10m (espace ouvert) ; Bande de fréquences 2,4GHz Puissance de transmission rayonnée 2,5mW max.	
Wi-Fi	Portée de transmission jusqu'à 20m (sans obstacle) ; bande de fréquence 2,4Ghz, puissance de transmission rayonnée max. 18,5mW ; IEEE802.11b/g/n Chiffrement : WEP, WPA, WPA2(PSK), WPS; Protocole : TCP/IP, DHCP	
Bande de fréquence FM	87,5- 108MHz	
Bande de fréquence DAB+	Bande III 174-240MHz	
Capacité USB	Jusque 32Go (Format : FAT32)	
Format de fichier	MP3 / WMA	
AUX-In / Prise jack de casque	3,5mm	
Format CD	CD-R, CD-RW, MP3	
Enceinte /fréquence / impédance	2x10W RMS Ø75mm / 100Hz-20kHz / 6Ω	
Sensibilité SNR / DAB+	≥80db / -101dB	
Adaptateur secteur	Entrée : CA 100 - 240V, 50/60Hz, max. 0,8A Sortie : CC 12V / 2,5A	
Écran	TFT couleurs 2,4" (6cm)	
Contrôles	8 boutons et 1 molette, télécommande	
Consommation énergétique	Max. 18W / Veille : <2W	
Température de fonctionnement	De 0°C à +40°C	
Matériau de fabrication	PC / ABS / Maillage texturé	
Antenne	Antenne télescopique	
Poids / Dimensions du boîtier principal	1,0kg / (L) 20,0 x (l) 15,0 x (H) 10,5cm	
Longueur du câble d'alimentation	approx. 140cm	
Poids / dimensions de chaque haut-parleur	0,9kg / (L) 14,0 x (l) 12,0 x (H) 18,5cm	
Longueur du câble de haut-parleur	approx. 140cm	
Contenu de l'emballage	Système stéréo Internet DAB+ TX-178 Technaxx®, 2x haut-parleur, adaptateur secteur, télécommande, 2 piles AAA, Manuel d'utilisation	

## Pris en charge

No. de téléphone pour le support technique: 01805 012643 (14 centimes/minute d'une ligne fixe Allemagne et 42 centimes/minute des réseaux mobiles). Email gratuit: support@technaxx.de

Le numéro d'assistance téléphonique est disponible du lundi au vendredi de 9h à 13h et de 14h à 17h !

## Entretien et maintenance

Nettoyez le produit avec un tissu non pelucheux sec ou légèrement humide.

N'utilisez pas de produits nettoyants abrasifs pour nettoyer l'unité.

Cet appareil est un instrument optique de précision, et pour éviter les dommages, respectez les consignes suivantes :

- N'utilisez pas l'appareil dans des températures extrêmement hautes ou basses.
- Ne le stockez pas et ne l'utilisez pas en environnement humide pendant une durée prolongée.
- Ne l'utilisez pas sous la pluie ou dans l'eau.
- Ne lui faites pas subir de chocs violents.

## Déclaration de Conformité



Celle-ci peut être demandée à l'adresse [www.technaxx.de/](http://www.technaxx.de/) (dans la barre inférieure « Déclaration de conformité »).

## Élimination



Mise au rebut de l'emballage. Mise au rebut de l'emballage selon le type.

Mise au rebut du carton dans les déchets de papier. L'aluminium doit être collecté pour être recyclé.



Mise au rebut des anciens équipements (valable dans l'Union européenne et dans les autres pays européens avec collecte séparée (collecte des matières recyclables) Les anciens équipements ne doivent pas être jetés avec les déchets ménagers ! Chaque consommateur est tenu par la loi de se débarrasser des anciens appareils ne fonctionnant plus séparément des déchets ménagers, par ex. dans un point de collecte municipal ou de quartier. Cela garantit le recyclage des

anciens appareils et permet d'éviter les effets négatifs sur l'environnement. Pour cette raison, les appareils électriques sont marqués du symbole illustré ici.



Les piles et les batteries ne doivent pas être jetées avec les déchets ménagers ! En tant que consommateur, la loi vous oblige à apporter toutes les piles et batteries rechargeables, qu'elles contiennent ou non des substances nocives\*, dans un point de collecte de votre commune/ville ou chez un revendeur, afin qu'elles puissent être éliminées dans le respect de l'environnement. Peut être éliminé dans le respect de l'environnement.

\* marqué avec: Cd = cadmium, Hg = mercure, Pb = plomb.  
Renvoyez votre produit à votre point de collecte avec la batterie installée et uniquement déchargé!

Fabriqué en Chine

Distribué par :  
Technaxx Germany GmbH & Co. KG  
Konrad-Zuse-Ring 16-18,  
61137 Schöneck, Allemagne

Systeme stéréo Internet DAB+ TX-178