

**HANDLEIDING  
MODE D'EMPLOI  
GEBRAUCHSANLEITUNG  
INSTRUCTION BOOKLET  
NÁVOD K POUŽITÍ**

OPLAADBARE ROLVEGER  
BALAI RECHARGEABLE  
AUFLADBARER ROLLBESEN  
RECHARGEABLE SWEEPER  
AKU SMETÁK



**DO208SW**

## **GARANTIEVOORWAARDEN**

Dit apparaat heeft een garantietermijn van 2 jaar vanaf de datum van aankoop. Gedurende de garantieperiode zal de distributeur volledige verantwoording op zich nemen voor gebreken, welke aanwijsbaar berusten op materiaal- of constructiefouten. Wanneer dergelijke gebreken voorkomen, zal het apparaat indien nodig vervangen of gerepareerd worden. Het recht op garantie vervalt wanneer de gebreken zijn ontstaan door hardhandig gebruik, het niet in acht nemen van de gebruiksaanwijzing of ingreep door derden. De garantie is alleen van toepassing als het garantiebewijs is afgestempeld en ondertekend is door de winkelier op het moment van aankoop. Alle onderdelen, welke aan slijtage onderhevig zijn, vallen buiten de garantie.

## **CONDITIONS DE GARANTIE**

Nous accordons une garantie de 2 ans sur ce produit à partir de la date d'achat. Pendant la durée de la garantie, le distributeur prendra à sa charge la réparation des vices de fabrication ou de matières, en se réservant le droit de décider si certaines pièces doivent être réparées ou échangées, ou si l'appareil lui-même doit être échangé. Les dommages occasionnés par une utilisation inadéquate (branchement continu, erreur de voltage, prise inappropriée, choc, etc...), l'usure normale ne portant préjudice ni au bon fonctionnement ni à la valeur de l'appareil, excluent toute prétention à la garantie. La garantie devient caduque si des réparations ont été effectuées par des personnes non agréées. La garantie ne sera valable que si la date d'achat ainsi que le cachet et la signature du magasin figurent sur la carte de garantie. Toutes les pièces détachées non résistantes et par conséquent sujettes à l'usure, ne sont pas sous garantie.

## **GARANTIE**

Die Garantie für dieses Gerät beträgt 2 Jahr ab dem Kaufdatum. Während dieser zweijährigen Garantie trägt der Verteiler die Verantwortung für Mangel, die eindeutig auf Material- oder Konstruktionsfehler zurückzuführen sind. Wenn es solche mangel gibt, wird das Gerät, wenn notwendig, ersetzt oder repariert. Das Recht auf Garantie erlischt, wenn die Mängel auf eine unangemessene Anwendung, die Nichtbefolgung der Gebrauchsanleitungen oder eine Reparatur von einer dritten Partei zurückzuführen sind. Die Garantie gilt nur, wenn der Garantieschein beim Kauf vom Einzelhändler abgestempelt und unterschrieben worden ist. Alle Teile, dem Verschleiß ausgesetzt sein, sind nicht in der Garantie eingeschlossen.

## **WARRANTY**

This appliance has a two year warranty period. During this period the manufacturer is responsible for any failures that are the direct result of construction failure. When these failures occur the appliance will be repaired or replaced if necessary. The warranty will not be valid when the damage to the appliance is caused by wrong use, not following the instructions or repairs executed by a third party. The warranty will only be valid if the warranty application has been completed by the dealer at the time of purchase. All parts, which are subject to wear, are excluded from the warranty.



---

## ZÁRUKA

Pro záruku začínající dnem prodeje spotřebiče platí na území ČR tyto podmínky:

1. trvání záruky: 2 roky
2. poskytování záruky:
  - a) záruční opravu provedeme podle našeho zvážení opravou nebo výměnou vadných dílů, jestliže tyto závady vznikly prokazatelně vadou materiálu nebo chybou při výrobě
  - b) záruční oprava bude provedena jen při předložení tohoto záručního listu a dokladu o zaplacení
  - c) jestliže dojde k opravě nebo výměně spotřebiče v záruční době, záruční doba se prodlužuje
3. záruka se nevztahuje
  - a) na mechanické poškození
  - b) nesprávné používání v rozporu s návodem k použití
    1. záruka zaniká:
      - při použití spotřebiče jinak než v domácnosti
      - při provádění opravy nebo změny na spotřebiči osobou jinou než pověřenou naším servisem

Na tento spotřebič poskytujeme záruku na nedostatky, které jsou označeny jako výrobní chyby nebo chyby materiálu. Záruční doba začíná dnem prodeje a je uznána po předložení potvrzeného tohoto záručního listu nebo orig. dokladu o zaplacení + tento nepotvrzený, ale vyplněný ZL pro záznam opravy. Případné reklamace můžete uplatnit v místě nákupu tohoto přístroje nebo v servisním středisku firmy:

---

Type nr. apparaat  
N° de modèle de l'appareil **DO208SW**  
Type nr des Gerätes  
Type nr. of appliance  
Model

Naam  
Nom .....  
Name  
Jméno

Adres  
Adresse .....  
Address  
Adresa

Aankoopdatum  
Date d'achat .....  
Kaufdatum  
Date of purchase  
Datum nákupu, podpis a razítko

Tel : .....

\* Jméno kupujícího, adresu a tel.spojení je nutno vyplnit pokud si zákazník přeje zaslání opraveného přístroje domů. Bez úplného vyplnění všech ostatních údajů v záručním listu nebude možno Vaši reklamaci včas vyřídit.

---

**REKLAMACE : (VYPLNÍ ZÁKAZNÍK NEBO OBCHOD)**

Popis vady 1. reklamace/Datum uplatnění reklamace:

Popis vady 2. reklamace/Datum uplatnění reklamace:

Popis vady 3. reklamace/Datum uplatnění reklamace:

**ZÁZNAMY SERVISU :**

1.reklamace (datum přijetí/odeslání/ číslo reklamačního dokladu)

2.reklamace (datum přijetí/odeslání/ číslo reklamačního dokladu)

3.reklamace (datum přijetí/odeslání/ číslo reklamačního dokladu)

\* Jméno kupujícího, adresu a tel.spojení je nutno vyplnit pokud si zákazník přeje zaslání opraveného přístroje domů.

**Bez úplného vyplnění všech ostatních údajů v záručním listu nebude možno Vaši reklamaci včas vyřídit.**

## RECYCLAGE-INFORMATIE

Dit symbool op het product of op de verpakking wijst erop dat dit product niet als huishoudafval mag worden behandeld. Het moet naar een plaats worden gebracht waar elektrische en elektronische apparatuur wordt gerecycleerd. Als u ervoor zorgt dat dit product op de correcte manier wordt verwijderd, voorkomt u mogelijk voor mens en milieu negatieve gevolgen die zich zouden kunnen voordoen in geval van verkeerde afvalbehandeling. Voor meer details in verband met het recyclen van dit product, neemt u best contact op met de gemeentelijke instanties, het bedrijf of de dienst belast met de verwijdering van huishoudafval of de winkel waar u het product hebt gekocht. Het verpakkingsmateriaal is recycleerbaar. Behandel de verpakking milieubewust.

## INFORMATION DE RECYCLAGE

Ce symbole sur le produit ou son emballage indique que ce produit ne peut être traité comme déchet ménager. Il doit plutôt être remis au point de ramassage concerné, se chargeant du recyclage du matériel électrique et électronique.

En vous assurant que ce produit est éliminé correctement, vous favorisez la prévention des conséquences négatives pour l'environnement et la santé humaine qui, sinon, seraient le résultat d'un traitement inapproprié des déchets de ce produit. Pour obtenir plus de détails sur le recyclage de ce produit, veuillez prendre contact avec le bureau municipal de votre région, votre service d'élimination des déchets ménagers ou le magasin où vous avez acheté le produit.

L'emballage est recyclable. Traitez l'emballage écologiquement.



## RECYCLING INFORMATIONEN

Dieses Symbol auf dem Produkt oder seiner Verpackung weist darauf hin, dass dieses Produkt nicht als normaler Haushaltsabfall zu behandeln ist, sondern an einem Sammelpunkt für das Recycling von elektrischen und elektronischen Geräten abgegeben werden muss. Durch Ihren Beitrag zum korrekten Entsorgen dieses Produkts schützen Sie die Umwelt und die Gesundheit Ihrer Mitmenschen.

Umwelt und Gesundheit werden durch falsches Entsorgen gefährdet. Weitere Informationen über das Recycling dieses Produkts erhalten Sie von Ihren Rathaus, Ihrer Müllabfuhr oder dem Geschäft, in dem Sie das Produkt gekauft haben. Das Verpackungsmaterial ist wiederverwertbar. Entsorgen Sie die Verpackung umweltgerecht und führen Sie sie der Wertstoffsammlung zu.



## RECYCLING INFORMATION

This symbol on the product or on its packaging indicates that this product may not be treated as household waste. Instead it must be brought to the applicable collection point for recycling of electrical and electronic equipment. By ensuring this product is disposed of correctly, you will help prevent potential negative consequences for the environment and human health, which could otherwise be caused by inappropriate waste handling of this product. For more detailed information about recycling of this product, please contact your local city office, your household waste disposal service or the shop where you purchased the product.

The packaging is recyclable. Please treat package ecologically.



## INFORMACE O RECYKLACI ODPADU

Symbol na přístroji či na jeho obalu znamená, že s tímto výrobkem není možno nakládat jako s běžným domovním odpadem, nýbrž musí být odevzdán na místech určených ke sběru a likvidaci elektrických a elektronických zařízení. Dodržením tohoto doporučení chráníte životní prostředí a zdraví spoluobčanů. Více informací o možnostech likvidace nebezpečného odpadu obdržíte na obecních nebo městských úřadech, sběrných dvorech nebo v prodejně, kde jste přístroj zakoupili. Obalové materiály jsou recyklovatelné, nakládejte s nimi podle předpisů pro životní prostředí.



Als het elektrisch snoer beschadigd is, moet het vervangen worden door de fabrikant, zijn dienst naverkoop of een gelijkaardig gekwalificeerd persoon, om ongelukken te voorkomen.

Si le cordon électrique est endommagé, il doit être remplacé par le fabricant, son service après-vente ou toute autre personne qualifiée, pour éviter tout accident.

Wenn das Stromkabel beschädigt ist, muss es vom Hersteller, dessen Kundendienst oder einer gleichartig geschulten Person ersetzt werden, um Unglücke zu verhindern.

If the supply cord is damaged, it must be replaced by the manufacturer, its service agent or a similarly qualified person in order to avoid a hazard.

Jestliže je poškozen přívodní kabel, musí být neprodleně vyměněn v odborném servisu nebo oprávněnou osobou. Jinak hrozí nebezpečí úrazu !

## **VEILIGHEIDSIINSTRUCTIES**

Dit toestel mag gebruikt worden door kinderen vanaf 8 jaar en ouder, en door personen met een fysieke of sensorische beperking of mensen met een beperkte mentale capaciteit of gebrek aan ervaring of kennis, op voorwaarde dat deze personen toezicht krijgen of instructies hebben gekregen over het gebruik van het toestel op een veilige manier en dat ze ook de gevaren kennen bij het gebruik van het toestel.

Kinderen mogen niet met het toestel spelen.

Onderhoud en reiniging van het toestel mogen niet gebeuren door kinderen, tenzij ze ouder zijn dan 8 jaar en toezicht krijgen.

Hou het toestel en het snoer buiten het bereik van kinderen jonger dan 8 jaar.

Dit toestel is geschikt om te gebruiken in de huishoudelijke omgeving en in gelijkaardige omgevingen zoals:

- Keukenhoek voor personeel van winkels, kantoren en andere gelijkaardige professionele omgevingen
- Boerderijen
- Hotel- en motelkamers en andere omgevingen met een residentieel karakter
- Gastenkamers, of gelijkaardige

Opgelet: het toestel mag niet gebruikt worden met een externe timer of een aparte afstandsbediening.



---

WANNEER U EEN ELEKTRISCH TOESTEL GEBRUIKT MOET U ALTIJD BASISVEILIGHEIDSREGELS IN ACHT NEMEN OM HET RISICO OP BRAND, ELEKTROCUTIE OF VERWONDINGEN TE VOORKOMEN, WAARONDER DE VOLGENDE:

1. Laad het toestel niet buiten op.
2. Gebruik het toestel niet buiten of op een natte ondergrond.
3. Dit is geen speelgoed. Nauwgezet toezicht is noodzakelijk wanneer het toestel in de buurt of door kinderen wordt gebruikt.
4. Gebruik het toestel alleen zoals beschreven in deze handleiding. Gebruik alleen de toebehoren, die door de fabrikant werden aanbevolen.
5. Verlaat het toestel niet wanneer het aan staat. Zet het toestel uit wanneer het niet gebruikt wordt of voor onderhoud.
6. Gebruik het toestel niet wanneer het snoer of de stekker beschadigd zijn. Gebruik de rolveger niet wanneer hij gevallen is, beschadigd is, in water gevallen is of wanneer hij buitengestaan heeft. Breng het toestel terug naar uw verdeler voor nazicht.
7. Draag de lader nooit aan het snoer, trek niet aan het snoer om de lader uit het stopcontact te verwijderen of knel het snoer niet tussen een gesloten deur. Houd het snoer weg bij hete oppervlakken. Gebruik het toestel ook niet vooraleer het ontkoppeld is van de lader.
8. Dit product bevat een oplaadbare batterij. Batterijen moeten gerecycleerd worden. Doorboor de batterij niet of stel ze niet bloot aan hoge temperaturen, de batterij kan exploderen.
9. Gebruik het toestel of de stekker niet wanneer u natte

handen heeft.

10. Plaats geen vreemde objecten in de openingen van uw toestel. Gebruik het toestel niet wanneer er een opening geblokkeerd is. Hou het toestel vrij van stof, vuil, haar of alles wat de luchttoevoer zou kunnen verminderen.
11. Verwijder vooraleer de rolveger te gebruiken grote en scherpe voorwerpen van de vloer om beschadiging van de plastic onderdelen, de borstels en de motor te voorkomen.
12. Veeg nooit water of andere vloeistoffen op met deze rolveger. De motor zou beschadigd kunnen raken.
13. Hou haar, losse kleding, vingers en andere lichaamsdelen weg van openingen en bewegende onderdelen.
14. Gebruik het toestel niet voor het verwijderen van brandende of rokende dingen zoals sigaretten, lucifers of hete as.
15. Hou het toestel uit de buurt van warmtebronnen, zoals centrale verwarming, een oven, etc. om vervorming van het plastic te vermijden.
16. Probeer niet om onderdelen te verwisselen wanneer het toestel in werking is.
17. Wees uiterst voorzichtig wanneer u trappen schoonmaakt.
18. Gebruik het toestel niet om ontvlambare of explosieve vloeistoffen zoals benzine op te ruimen of in ruimtes waar deze vloeistoffen aanwezig zijn.
19. Lees en volg alle etiketten, werkingsinstructies en opmerkingen.
20. Gebruik de lader niet met een verlengsnoer. Plaats de lader rechtstreeks in een stopcontact. Gebruik de lader alleen in een standaard stopcontact.
21. Berg de rolveger binnen op. Berg hem onmiddellijk op na gebruik, om ongelukken te voorkomen.

22. Lekkage van de batterij kan voorkomen onder extreme omstandigheden. Wanneer de vloeistof uit de batterij in contact komt met de huid, moet u deze onmiddellijk afwassen met water en zeep of neutraliseren met een zacht zuur zoals citroensap of azijn. Wanneer de vloeistof in contact komt met de ogen, spoel ze dan overvloedig met water gedurende minstens 10 minuten en contacteer een geneesheer.
23. Gebruik het toestel alleen op een droge en vlakke ondergrond binnenshuis.
24. Gebruik het toestel nooit voor andere doeleinden dan beschreven in deze handleiding.
25. Gebruik de lader niet om een ander toestel op te laden of laad de rolveger nooit op met een andere lader. Gebruik alleen de lader bijgeleverd bij het toestel.

**BEWAAR DEZE INSTRUCTIES.**

**ENKEL GESCHIKT VOOR HUISHOUEDELIJK GEBRUIK.**

## ONDERDELEN

1. Handvat
2. Metalen stang
3. Plooi knop
4. Aan/uit-knop
5. Deksel stofreservoir
6. Handvat deksel stofreservoir
7. Indicatielampje voor opladen
8. Input voor batterijoplader
9. Borstels
10. Wielen
11. Batterijoplader

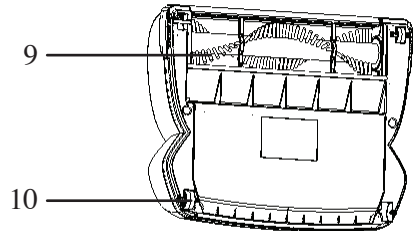
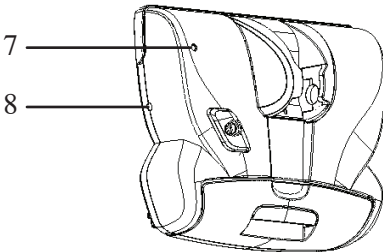
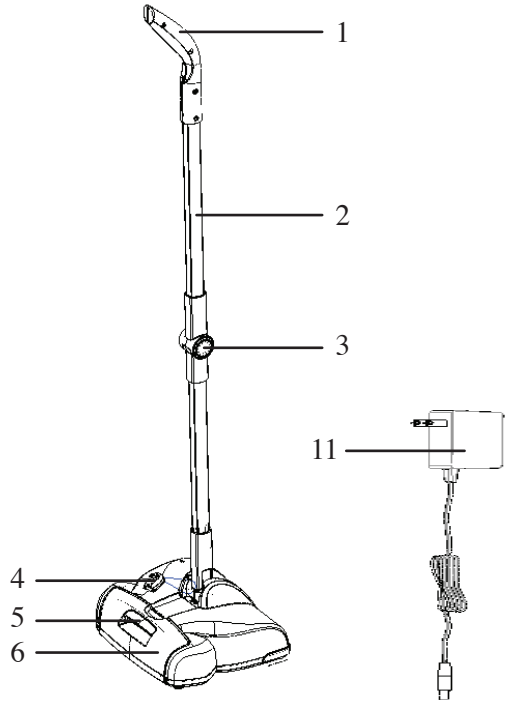

## MONTAGE VAN DE ROLVEGER

Laad de rolveger niet op alvorens het toestel te monteren.

1. Monteer de stang met het handvat door het A-stuk in het B-stuk te schuiven tot het knopje in de voorziene opening vastklikt.
2. Schuif de stang in het omhulsel aan de bovenkant van de rolveger.
3. Zorg ervoor dat het knopje in de voorziene opening vastklikt.

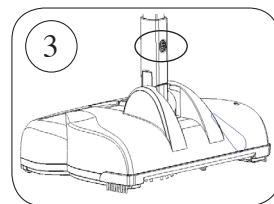
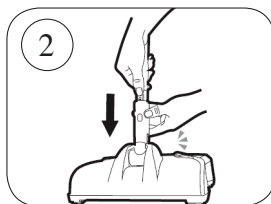
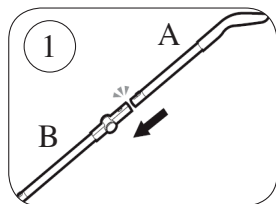

De rolveger is nu gemonteerd en klaar om opgeladen te worden.

## OPLADEN VAN DE ROLVEGER

Laad de batterij op gedurende 14 à 15 uur alvorens de rolveger voor de eerste keer te gebruiken.

- De batterij is een Ni-MH batterij met een spanning van 220V/50Hz.
- Om een optimale prestatie te behouden is het aan te raden om de batterij minstens elke drie maanden een keer volledig leeg te laten gaan en opnieuw op te laden.
- Gooi de batterij niet in vuur of een omgeving met een hoge temperatuur. De batterij zou kunnen exploderen.

1. Zorg ervoor dat de rolveger uit staat.
2. Steek de oplaadpin (het stekkertje) van de oplader horizontaal in de input voor de batterijoplader. Het indicatielampje zal nu knipperen.
3. Wanneer het lampje continu blijft branden, is de batterij volledig opgeladen.

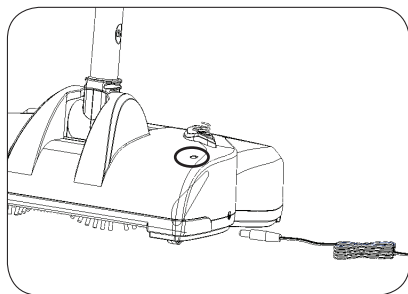

### Opgelet:

- Werp de batterij nooit in een vuur of probeer ze niet te verbranden.
- Probeer de batterijbescherming niet te verwijderen en beschadig ze niet.
- De batterij moet behoorlijk gerecycleerd worden wanneer ze niet meer gebruikt wordt.

## DE ROLVEGER GEBRUIKEN

1. Voor het eerste gebruik moet u ervoor zorgen dat de rolveger gedurende 14 à 15 uur wordt opgeladen.
2. Trek de oplaadpin van de batterijoplader uit de input van de rolveger.
3. Druk op de aan/uit-knop om de rolveger aan te zetten. U kan nu beginnen vegen.
4. Druk op de plooi knop om gemakkelijk onder meubels te poetsen.
5. Druk opnieuw op de aan/uit-knop om de rolveger weer uit te schakelen.

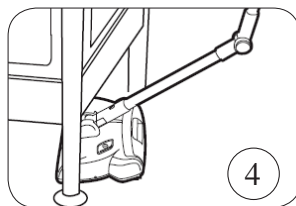
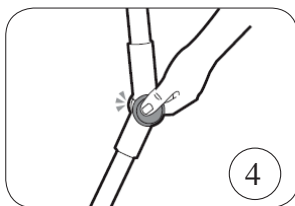
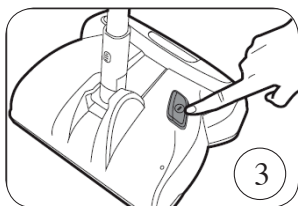

## HET STOF VERWIJDEREN

1. Til het deksel van het stofreservoir op door gebruik te maken van het handvat om het stofreservoir te openen.
2. Schud het stof uit boven een vuilnisbak.

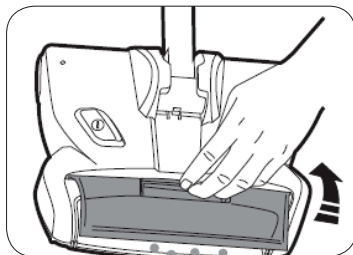

**Verwijder regelmatig het vuil uit de rolveger om een goede werking te blijven behouden.**

## ONDERHOUD VAN DE ROLVEGER

- Al het dagelijks onderhoud en alle reparaties moeten gebeuren wanneer de rolveger uitgeschakeld is.
- Verwijder regelmatig het vuil uit de rolveger om het toestel goed operationeel te houden.
- Wrijf de buitenkant van de rolveger nooit in met benzine of een andere olieachtige vloeistof. Maak de buitenkant altijd schoon met water of een neutrale detergent. Let op: wring een natte doek altijd goed droog alvorens de rolveger schoon te vegen. Er mag in geen geval water in contact komen met de elektrische elementen van de rolveger.
- Zet de rolveger niet direct in de zon of op een vochtige plaats wanneer hij niet in gebruik is.

## PROBLEMEN EN OPLOSSINGEN

Wanneer de rolveger niet naar behoren werkt, volg dan de instructies hieronder om het probleem op te lossen. Als de rolveger hierna nog steeds niet normaal functioneert, contacteer dan het service center.

Probleem	Mogelijke oorzaken	Mogelijke oplossing
De rolveger werkt niet.	<ol style="list-style-type: none"> <li>1. De rolveger krijgt niet voldoende stroom.</li> <li>2. De borstels zitten geblokkeerd.</li> </ol>	<ol style="list-style-type: none"> <li>1. Laad de rolveger op.</li> <li>2. Maak de borstels schoon.</li> </ol>
Het indicatielampje voor het opladen knippert niet.	<ol style="list-style-type: none"> <li>1. De rolveger staat nog aan in plaats van uit.</li> <li>2. De batterijoplader is niet goed aangesloten.</li> </ol>	<ol style="list-style-type: none"> <li>1. Zet de aan/uit-knop uit.</li> <li>2. Sluit de oplader op een correcte manier aan volgens de instructies.</li> </ol>
Er komt vuil uit de rolveger.	Het stofreservoir is vol.	Maak het stofreservoir leeg.



## PRÉCAUTIONS

Cet appareil peut être utilisé par des enfants âgés d'au moins 8 ans et par des personnes ayant des capacités physiques, sensorielles ou mentales réduites ou dénuées d'expérience ou de connaissance, s'ils (si elles) sont correctement surveillé(e)s ou si des instructions relatives à l'utilisation de l'appareil en toute sécurité leur ont été données et si les risques encourus ont été appréhendés.

Veillez à ce que les enfants ne puissent pas jouer avec l'appareil. L'entretien et le nettoyage de l'appareil ne peuvent pas s'effectuer par des enfants, à moins qu'ils aient plus de 8 ans et qu'ils soient sous surveillance.

Gardez l'appareil et le cordon électrique hors de la portée d'enfants de moins de 8 ans.

Cet appareil est destiné à un usage domestique ou à d'autres usages comme:

- Dans la cuisine du personnel dans des magasins, des bureaux ou d'autres lieux mis en rapport avec l'environnement de travail.
- Dans les fermes.
- Dans les chambres d'hôtels, de motels et d'autres lieux avec un caractère résidentiel.
- Dans les chambres d'hôtes ou similaires.

Attention: l'appareil ne peut pas être utilisé avec une minuterie externe ou une commande à distance séparée.

LORSQUE VOUS UTILISEZ UN APPAREIL ÉLECTRIQUE, AFIN D'ÉVITER TOUT RISQUE D'INCENDIE, D'ÉLECTROCUTION OU DE BLESSURE, VOUS DEVEZ TOUJOURS TENIR COMPTE DES CONSIGNES DE SÉCURITÉ DE BASE SUIVANTES:

1. Ne rechargez pas l'appareil à l'extérieur.
2. N'utilisez pas l'appareil à l'extérieur ou sur une surface mouillée.
3. Cet appareil n'est pas un jouet. Il est indispensable que l'utilisation de l'appareil en présence d'enfants ou par des enfants soit attentivement surveillée.
4. Utilisez l'appareil uniquement selon les consignes décrites dans ce mode d'emploi. N'utilisez que les accessoires recommandés par le fabricant.
5. N'abandonnez pas l'appareil lorsqu'il est allumé. Éteignez l'appareil lorsqu'il n'est pas utilisé ou lors de l'entretien.
6. N'utilisez pas l'appareil si le câble ou la fiche est endommagé. N'utilisez pas le balai s'il est tombé, s'il est endommagé, s'il est tombé dans l'eau ou s'il est resté à l'extérieur. Rapportez l'appareil à votre distributeur pour le faire réparer.
7. Ne portez jamais le chargeur par le câble, ne tirez pas sur le câble pour retirer le chargeur de la prise électrique et ne coincez pas le câble dans une porte. Évitez tout contact entre le câble et des surfaces chaudes. Débranchez le chargeur avant d'utiliser l'appareil.
8. Ce produit comprend une batterie rechargeable. Les batteries doivent être recyclées. Ne percez pas la batterie et ne l'exposez pas à des températures élevées, car elle peut exploser.
9. N'utilisez pas l'appareil ou la fiche si vous avez les mains

mouillées.

10. Ne placez aucun objet étranger dans les orifices de l'appareil. N'utilisez pas l'appareil si un orifice est bouché. Conservez l'appareil à l'abri de la poussière, de la saleté, des cheveux ou de tout ce qui pourrait diminuer l'aération.
11. Enlevez tout objet coupant ou de grande taille du sol avant d'utiliser le balai afin d'éviter d'endommager les parties en plastique, les brosses et le moteur.
12. Ne balayez jamais d'eau ou d'autres liquides avec ce balai. Ceci pourrait endommager le moteur.
13. Conservez les cheveux, les vêtements amples, les doigts et les autres parties du corps éloignés des orifices et des parties mobiles.
14. N'utilisez pas l'appareil pour éliminer des matières brûlantes ou fumantes telles que des cigarettes, des allumettes ou des cendres chaudes.
15. Conservez l'appareil loin de sources de chaleur telles que le chauffage central, un four, etc. afin d'éviter la déformation du plastique.
16. N'essayez pas de remplacer les parties de l'appareil lorsque celui-ci est allumé.
17. Soyez extrêmement prudent en nettoyant des escaliers.
18. N'utilisez pas l'appareil pour nettoyer des liquides inflammables ou explosifs tels que de l'essence ou dans des espaces contenant ces liquides.
19. Lisez et respectez toutes les étiquettes, les instructions d'utilisation et les remarques.
20. N'utilisez pas le chargeur avec une rallonge électrique. Branchez le chargeur directement dans une prise électrique. Branchez le chargeur uniquement dans une

prise électrique standard.

21. Rangez le balai à l'intérieur. Rangez-le immédiatement après utilisation afin d'éviter les accidents.
22. La batterie peut fuir dans des cas extrêmes. Si le liquide s'écoulant de la batterie entre en contact avec la peau, vous devez immédiatement le laver à l'eau et au savon ou le neutraliser avec un acide doux tel que du jus de citron ou du vinaigre. Si le liquide entre en contact avec les yeux, rincez-le abondamment à l'eau durant au moins 10 minutes et contactez un médecin.
23. Utilisez l'appareil uniquement sur une surface sèche et plate à l'intérieur.
24. N'utilisez jamais l'appareil à d'autres fins que celles décrites dans ce mode d'emploi.
25. N'utilisez pas le chargeur pour recharger d'autres appareils et ne rechargez jamais le balai avec un autre chargeur. Utilisez uniquement le chargeur fourni avec l'appareil.

CONSERVEZ CES INSTRUCTIONS.

DESTINÉ UNIQUEMENT À UN USAGE DOMESTIQUE.

## DESCRIPTION

1. Poignée
2. Manche en métal
3. Bouton de repli
4. Interrupteur marche/arrêt
5. Couvercle du récipient à poussière
6. Poignée du couvercle du récipient à poussière
7. Lampe d'indication de recharge
8. Alimentation du chargeur
9. Brosses
10. Roues
11. Chargeur

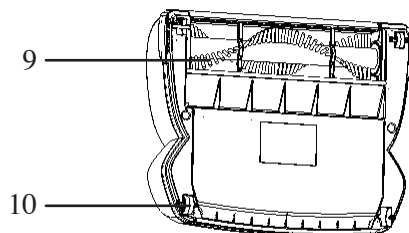
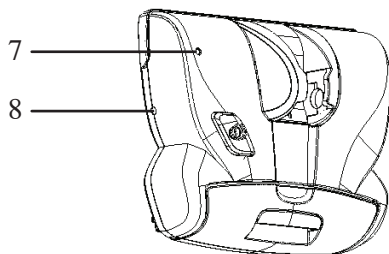
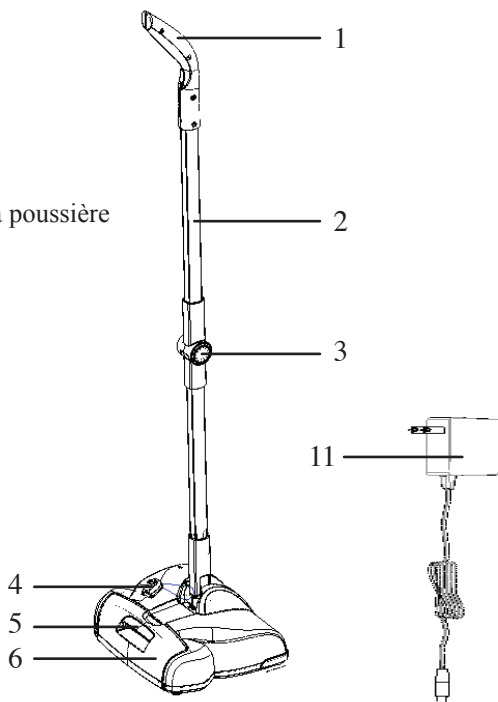

## MONTAGE DU BALAI

Ne rechargez pas le balai avant de le monter.

1. Montez le manche avec la poignée en faisant glisser la partie A dans la partie B jusqu'à ce que le bouton soit fixé dans l'orifice prévu.
2. Insérez le manche dans le trou sur le dessus du balai.
3. Veillez à ce que le bouton soit bien fixé dans l'orifice prévu.

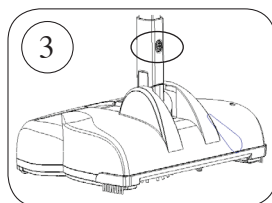
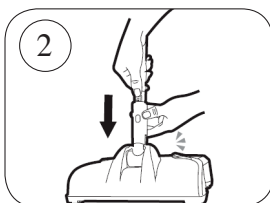
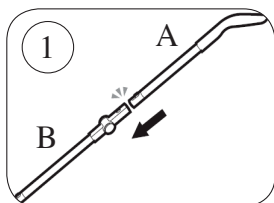

Le balai est à présent monté et prêt à être rechargé.

## RECHARGER LE BALAI

Rechargez la batterie pendant 14 à 15 heures avant d'utiliser le balai pour la première fois.

- La batterie est une batterie Ni-MH avec une tension de 220v/50Hz.
- Pour conserver une performance optimale, il est recommandé de laisser la batterie se décharger complètement au moins une fois tous les trois mois avant de la recharger.
- Ne placez pas la batterie dans un feu ou dans un endroit avec une température élevée, car elle pourrait exploser.

1. Assurez-vous que le balai soit éteint.
2. Branchez la petite fiche du chargeur horizontalement dans l'alimentation. La lampe d'indication commencera à clignoter.
3. Lorsque la lampe reste allumée sans clignoter, la batterie est complètement chargée.

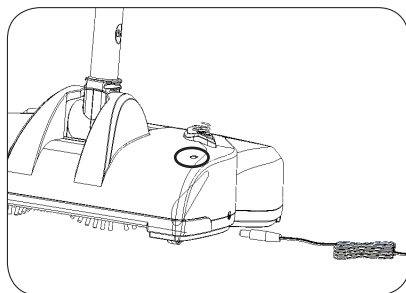

### Attention:

- Ne jetez jamais la batterie dans le feu ou n'essayez pas de la brûler.
- N'essayez pas de retirer la protection de la batterie et ne l'endommagez pas.
- La batterie doit être recyclée de façon adéquate lorsqu'elle n'est plus utilisée.

## UTILISATION DU BALAI

1. Avant la première utilisation, vous devez veiller à ce que le balai ait été chargé pendant 14 à 15 heures.
2. Retirez la fiche du chargeur de l'alimentation du balai.
3. Appuyez sur l'interrupteur marche/arrêt pour allumer le balai. Vous pouvez à présent commencer à balayer.
4. Appuyez sur le bouton de repli pour nettoyer plus facilement sous les meubles.
5. Appuyez de nouveau sur l'interrupteur marche/arrêt pour éteindre le balai.

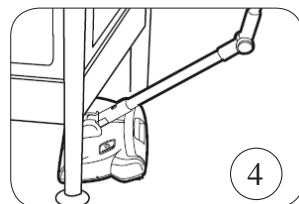
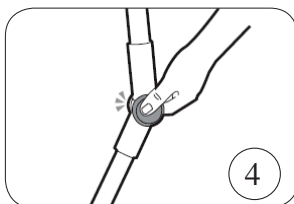
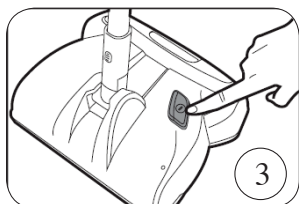

## ÉLIMINER LA POUSSIÈRE

1. Soulevez le couvercle du récipient à poussière afin d'utiliser la poignée pour ouvrir le récipient.
2. Faites sortir la poussière en secouant le récipient au-dessus d'une poubelle.

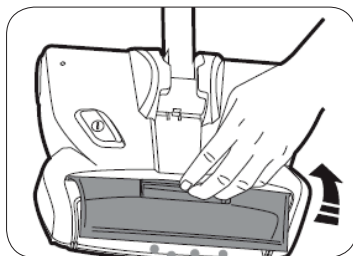

**Retirez régulièrement la saleté du balai afin d'assurer un bon fonctionnement.**

## ENTRETIEN DU BALAI

- L'entretien quotidien et toutes les réparations doivent avoir lieu quand le balai est éteint.
- Retirez régulièrement la saleté du balai afin d'assurer son bon fonctionnement.
- Ne frottez jamais l'extérieur du balai avec de l'essence ou tout autre liquide à base de pétrole. Nettoyez toujours l'extérieur du balai à l'eau ou avec un détergent neutre. Attention: utilisez toujours un tissu mouillé bien essoré avant de nettoyer le balai. De l'eau ne peut en aucun cas entrer en contact avec les parties électriques du balai.
- Ne placez pas le balai directement au soleil ou dans un endroit humide lorsqu'il n'est pas utilisé.



## PROBLÈMES ET SOLUTIONS

Si le balai ne fonctionne pas normalement, suivez les instructions ci-dessous pour résoudre le problème. Si le problème persiste, contactez le service clientèle.

Problèmes	Causes possibles	Solutions possibles
Le balai ne fonctionne pas.	<ol style="list-style-type: none"> <li>1. Le balai ne reçoit pas assez de courant.</li> <li>2. Les brosses sont bloquées</li> </ol>	<ol style="list-style-type: none"> <li>1. Rechargez le balai.</li> <li>2. Nettoyez les brosses.</li> </ol>
La lampe d'indication de chargement ne clignote pas.	<ol style="list-style-type: none"> <li>1. Le balai n'est pas éteint.</li> <li>2. Le chargeur est mal branché</li> </ol>	<ol style="list-style-type: none"> <li>1. Éteignez le balai.</li> <li>2. Branchez correctement le chargeur en suivant les instructions.</li> </ol>
De la saleté sort du balai.	Le récipient à poussière est plein.	Videz le récipient à poussière.

## **SICHERHEITSANWEISUNGEN**

Dieses Gerät darf von Kindern ab 8 Jahren oder älter gebraucht werden. Ebenso dürfen Personen mit körperlicher bzw. leichter geistiger Behinderung sowie Personen mit eingeschränkter Erfahrung das Gerät betätigen. Dies unter der Voraussetzung, dass diese Personen ausreichende Anweisungen sowohl zum Gebrauch des Gerätes, als auch zu den hiermit verbundenen Gefahren erhalten haben.

Kinder dürfen nicht mit dem Gerät spielen. Die Pflege und Wartung des Gerätes darf nicht von Kindern ausgeführt werden, es sei denn, dass dies unter Aufsicht passiert und es sich um Kinder handelt, die älter als 8 Jahre sind und im Voraus ausreichend über den Gebrauch/die Wartung informiert worden sind.

Sorgen Sie dafür, dass sich das Gerät nicht in Anwesenheit von Kindern unter 8 Jahren befindet.

Dieses Gerät eignet sich zum Gebrauch im Haushalt oder ähnlichen Umgebungen, wie z.B.:

- Küchenzeile für Personal in Geschäften, Büros oder anderen professionellen Umgebungen
- Bauernhöfe
- Hotel-/Motel-/Gästezimmer u.ä.

**Achtung:** das Gerät darf nicht mit einer externen Zeitschaltuhr oder Fernbedienung gebraucht werden.

---

WENN SIE EIN ELEKTRISCHES GERÄT BENUTZEN SOLLTEN SIE STETS DIE BASIS-SICHERHEITSVORSCHRIFTEN BEACHTEN, UM BRANDGEFAHR, ELEKTROSHOCK ODER VERWUNDUNGEN ZU VERMEIDEN. DIE SICHERHEITSVORSCHRIFTEN LAUTEN WIE FOLGT:

1. Laden Sie das Gerät nicht draußen auf.
2. Benutzen Sie das Gerät nicht draußen oder auf nassen Böden.
3. Lassen Sie das Gerät nicht unbeaufsichtigt in der Nähe von Kindern. Kinder dürfen nicht mit dem Gerät spielen.
4. Benutzen sie das Gerät ausschließlich für die Zwecke, die in der Gebrauchsanleitung beschrieben stehen. Benutzen Sie nur Zubehörteile, die durch den Hersteller empfohlen werden.
5. Lassen Sie das Gerät nicht unbeaufsichtigt, wenn es eingeschaltet ist. Schalten Sie das Gerät ab, wenn es nicht benutzt oder gewartet wird.
6. Benutzen Sie das Gerät nicht, sofern der Stecker oder das Kabel beschädigt ist. Benutzen sie den Rollbesen nicht, wenn er gefallen, beschädigt oder ins Wasser gefallen ist. Benutzen sie ihn ebenfalls nicht, wenn er draußen gestanden hat. Bringen Sie in diesen Fällen das Gerät zur Kontrolle zum Fachhändler.
7. Tragen Sie das Ladegerät nicht am Kabel und ziehen Sie nicht am Kabel, um den Stecker aus der Steckdose zu ziehen. Vermeiden Sie, dass das Kabel unter/zwischen Türen eingeklemmt wird. Achten Sie darauf, dass das Kabel nicht in Kontakt mit heißen Oberflächen kommt. Benutzen sie das Gerät nicht, wenn es noch an der Ladestation hängt.
8. Bei diesem Gerät befinden sich wieder aufladbare

Batterien. Batterien müssen recycelt werden. Öffnen Sie die Batterien nicht und vermeiden Sie, dass die Batterien Hitze ausgesetzt werden. Hierdurch können die Batterien explodieren.

9. Benutzen Sie das Gerät nicht mit nassen Händen.
10. Stecken Sie keine fremden Objekte in die Öffnung des Gerätes. Benutzen Sie das Gerät nicht, wenn eine der Öffnungen verstopft ist. Sorgen Sie dafür, dass die Luftzufuhr des Gerätes nicht durch Staub, Dreck, Haar usw. verstopft werden kann.
11. Entfernen Sie vor Gebrauch alle scharfen und großen Gegenstände am Boden, um zu vermeiden, dass die Plastikteile, der Motor oder die Bürste des Gerätes beschädigt werden.
12. Saugen Sie in keinem Fall Wasser oder andere Flüssigkeiten mit dem Gerät auf. Der Motor könnte hierdurch beschädigt werden.
13. Sorgen Sie dafür, dass Ihr Haar, lose Kleidung, Ihre Finger sowie andere Körperteile nicht zu nah an die Öffnung des Gerätes kommen. Halten Sie auch Abstand zu den beweglichen Teilen des Gerätes.
14. Benutzen Sie das Gerät nicht zum Aufkehren von brennenden Gegenständen, wie z.B. Zigarettenkippen, Streichhölzer, usw.
15. Sorgen Sie dafür, dass das Gerät nicht in Kontakt mit Wärmegeräten, wie z.B. Heizung oder Kamin, kommen. Durch zu viel Wärmeeinfluss könnten sich die Plastikteile des Gerätes verformen.
16. Tauschen Sie Zubehörteile nie während des Gebrauchs aus.
17. Seien Sie vorsichtig beim Reinigen von Treppen.
18. Benutzen Sie das Gerät nicht, um entflammbare oder

explosive Flüssigkeiten (wie z.B. Benzin) aufzusaugen. Auch in Räumen, wo diese Flüssigkeiten vorhanden sind, sollten Sie das Gerät nicht gebrauchen.

19. Lesen Sie alle Etiketten, Arbeits- und Bedienungshinweise des Gerätes.
20. Benutzen Sie das Ladegerät nicht mit einer Verlängerungsschnur. Stecken Sie den Stecker des Ladegerätes in die Steckdose. Benutzen Sie hierzu ausschließlich Standard-Steckdosen.
21. Bewahren Sie den Rollbesen in Innenräumen auf. Räumen Sie ihn nach Gebrauch direkt weg, um Unfälle zu vermeiden.
22. Unter extremen Umständen kann es passieren, dass die Batterien auslaufen. Sollte Ihre Haut in Kontakt mit der ausgelaufenen Flüssigkeit kommen waschen Sie diese unmittelbar mit Wasser und Seife, oder – um zu neutralisieren – mit einer milden Säuren, wie z. B. Zitronensäure oder Essig. Sollten Ihre Augen in Kontakt mit der Flüssigkeit kommen, spülen Sie diese mit viel Wasser mindestens 10 min. lang. Nehmen sie danach unmittelbar Kontakt mit Ihrem Hausarzt auf.
23. Benutzen sie das Gerät nur auf flachen, trockenen Böden.
24. Benutzen Sie das Gerät niemals für andere Zwecke, als in dieser Gebrauchsanleitung beschrieben.
25. Benutzen Sie das Ladegerät nicht, um andere Geräte aufzuladen und laden Sie den Rollbesen nicht mit einem anderen Ladegerät auf. Benutzen Sie ausschließlich das original mitgelieferte Ladegerät.

BEWAHREN SIE DIESE GEBRAUCHSANLEITUNG GUT AUF.  
NUR GEEIGNET ZUM GEBRAUCH IM HAUSHALT.

## GERÄTEÜBERSICHT

1. Handgriff
2. Metallstange
3. Schalter zum Zusammenklappen
4. An-/Ausschalter
5. Deckel des Staubbehälters
6. Handgriff des Staubbehälterdeckels
7. Kontrolllampe zum Aufladen
8. Input für Batterieladegerät
9. Bürstchen
10. Rollen
11. Ladegerät

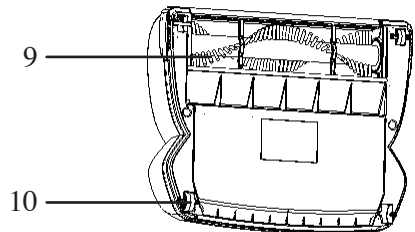
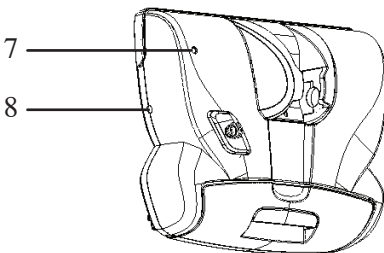
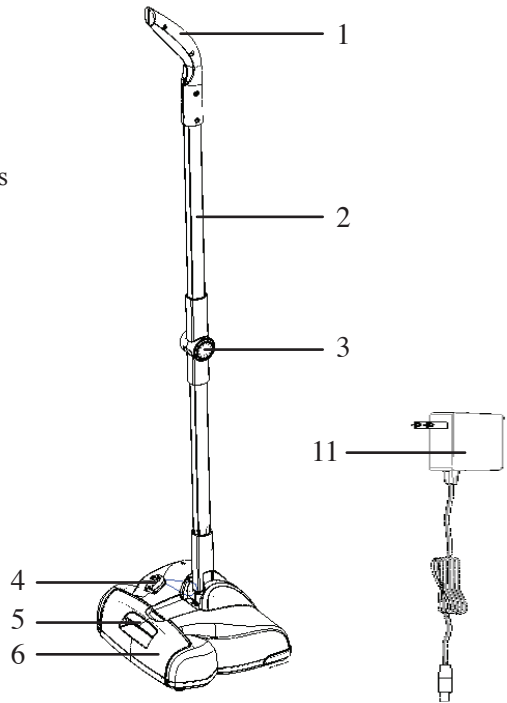

## MONTAGE DES ROLLBESENS

Laden Sie den Rollfeger erst auf, wenn er komplett montiert ist.

1. Um die Metallstange zusammen zu bauen schieben Sie das A-Stück in das B-Stück, bis dass der Knopf in der vorgesehenen Öffnung einrastet.
2. Schieben Sie nun das Ende der Stange in die Röhre an der Oberseite des Rollbesens.
3. Sorgen Sie, dass der Knopf in der vorgesehenen Öffnung einrastet.

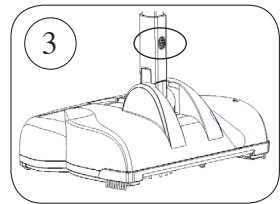
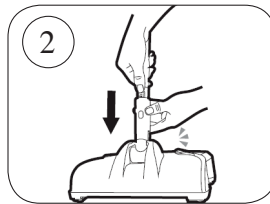
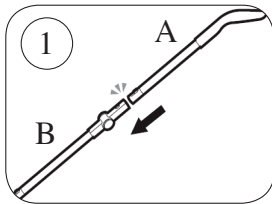

Der Rollbesen ist nun komplett montiert und kann aufgeladen werden.

## AUFLADEN DES ROLLBESENS

Laden Sie den Rollbesen ca. 14-15 Stunden auf, bevor Sie ihn erstmalig gebrauchen.

- Die Batterie ist eine Ni-MH-Batterie mit einer Spannung von 220V/50Hz.
- Um ein optimales Resultat zu erhalten empfehlen wir, die Batterie mindestens alle drei Monate völlig leer werden zu lassen und dann wieder auf zu laden.
- Werfen sie die Batterie nicht ins Feuer und bewahren Sie diese nicht in heißen Umgebungen. Die Batterie könnte explodieren.

1. Sorgen Sie dafür, dass der Rollbesen nicht eingeschaltet ist.
2. Stecken Sie den Aufladepin (den kleinen Stecker) des Ladegerätes horizontal in den Input für das Ladegerät. Nun wird die Kontrolllampe flackern.
3. Wenn die Kontrolllampe nicht mehr flackert und dauerhaft brennt ist die Batterie aufgeladen.

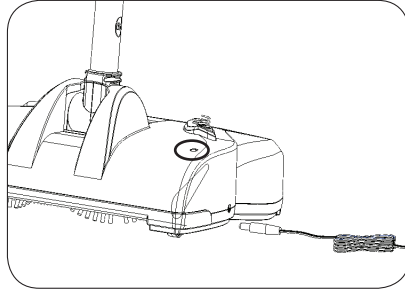

### Achtung:

- Probieren Sie nicht die Batterie zu verbrennen und werfen Sie diese nicht in Feuer.
- Probieren Sie nicht die Schutzhülle der Batterie zu entfernen und sorgen Sie dafür, dass die Batterie nicht beschädigt wird.
- Es ist wichtig, dass die Batterie recycelt wird, wenn Sie nicht mehr gebraucht wird.

### DER GEBRAUCH DES ROLLBESENS

1. Bevor Sie den Rollbesen erstmalig benutzen muss er 14-15 Stunden aufgeladen werden.
2. Ziehen Sie den Aufladepin des Ladegerätes aus dem Input des Rollbesens.
3. Schalten Sie das Gerät mit dem An-/Ausschalter ein. Sie können nun mit dem Rollbesen reinigen.
4. Drücken Sie auf den Schalter zum Zusammenklappen, wenn Sie einfach unter Möbeln reinigen möchten.
5. Drücken sie erneut auf den An-/Ausschalter, um den Rollbesen auszuschalten.

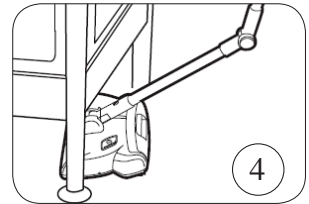
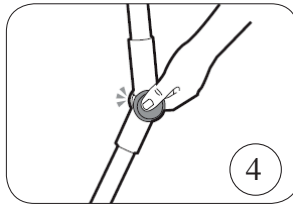
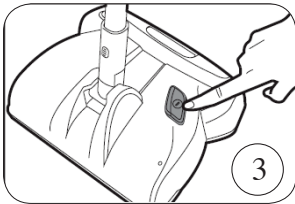



## DEN STAUBBEHÄLTER LEEREN

1. Öffnen Sie den Deckel des Staubbehälters, indem Sie ihn am Handgriff herausziehen.
2. Entleeren sie den Behälter über einem Mülleimer.

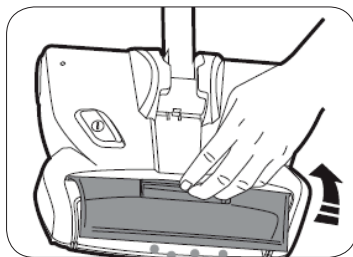

**Entfernen Sie regelmäßig Verschmutzungen aus dem Rollbesen. So stellen Sie sicher, dass er lange effektiv reinigt.**

## REINIGUNG UND PFLEGE DES ROLLBESENS

- Sämtliche Reinigungs- und Pflegearbeiten sowie auch Reparaturen müssen bei ausgeschaltetem Gerät ausgeführt werden.
- Entfernen Sie regelmäßig Verschmutzungen aus dem Rollbesen. So stellen Sie sicher, dass er lange effektiv reinigt.
- Reinigen Sie die Außenseite des Gerätes nicht mit Benzin oder anderen Öl-artigen Flüssigkeiten. Benutzen Sie zur Reinigung Wasser mit einem neutralen milden Reinigungsmittel. Achtung: Wringen Sie Ihr Reinigungstuch stets gut aus, bevor sie das Gerät sauber machen. Die elektrischen Teile des Gerätes dürfen in keinem Fall in Kontakt mit Wasser kommen.
- Lassen Sie den Rollbesen nicht in der Sonne oder an feuchten Plätzen stehen, wenn er nicht in Gebrauch ist.

## PROBLEME LÖSEN

Wenn der Rollbesen nicht wie gewünscht funktioniert folgen Sie bitte den Anleitungen der nachfolgenden Problemlösungen. Sofern das Gerät dann noch stets nicht gut funktioniert bringen Sie es zur Kontrolle zum qualifizierten Fachhändler.

Problem	Mögliche Ursache	Mögliche Lösung
Der Rollbesen funktioniert nicht.	<ol style="list-style-type: none"> <li>1. Der Rollbesen bekommt nicht genug Strom.</li> <li>2. Die Bürstchen sind blockiert.</li> </ol>	<ol style="list-style-type: none"> <li>1. Laden Sie den Rollbesen auf.</li> <li>2. Befreien Sie die Bürstchen von Verschmutzungen.</li> </ol>
Die Kontrolllampe des Laders flackert nicht.	<ol style="list-style-type: none"> <li>1. Der Rollbesen ist noch angeschaltet.</li> <li>2. Das Ladegerät ist nicht gut angeschlossen.</li> </ol>	<ol style="list-style-type: none"> <li>1. Schalten Sie den An-/Ausschalter aus.</li> <li>2. Schließen Sie das Ladegerät gemäß der Bedienungsanleitung an.</li> </ol>
Aus dem Rollbesen kommt Dreck.	Der Staubbehälter ist voll.	Leeren Sie den Staubbehälter.

---

## **SAFETY INSTRUCTIONS**

This appliance may be used by children from the age of 8 and up, and also by persons with a physical or sensory limitation, as well as mentally limited persons or persons with a lack of experience and knowledge. But only on the condition that these persons have received the necessary instructions on how to use this appliance in a safe way and know the dangers that can occur by using this appliance.

Children cannot be allowed to play with the appliance. Maintenance and cleaning of the appliance may not be done by children, unless they are older than 8 years old and are under supervision.

Keep the appliance out of reach of children younger than 8 years old.

This appliance is suitable to be used in a household environment and in similar surroundings such as:

- Kitchen for personnel of shops, offices or other similar professional surroundings
- Farms
- Hotel or motel rooms and other surroundings with a residential character
- Guest rooms or similar

Attention: This appliance cannot be used with an external timer or a separate remote control.

WHEN YOU USE AN ELECTRICAL APPLIANCE, YOU ALWAYS HAVE TO CONSIDER BASIC SAFETY RULES TO PREVENT THE RISK OF FIRE, ELECTROCUTION OR INJURIES. THESE SAFETY RULES INCLUDE THE FOLLOWING MEASURES:

- Do not charge the appliance outside.
- Do not use the appliance outdoors or on a wet surface.
- This is not a toy. Strict supervision is necessary when the appliance is used near or by children.
- Only use the appliance according to the instructions in this manual. Only use the accessories that have been recommended by the manufacturer.
- Do not leave the appliance when it is switched on. Switch off the sweeper when it is not being used or before maintenance.
- Do not use the appliance when the cord or the plug is damaged. Do not use the sweeper when it has been dropped, damaged, when it has fallen into water or when it has been left outside. In that case, return the appliance to the distributor for a check-up.
- Never carry the battery charger by the cord, do not pull the cord to remove the charger from the socket or do not close a door on the cord. Keep the cord away from hot surfaces. Also, do not use the appliance before it has been disconnected from the charger.
- This product contains a rechargeable battery. Batteries should be recycled. Do not pierce the battery or do not expose it to high temperatures, the battery could explode.
- Do not use the appliance or the plug when you have wet hands.

- Do not put any strange objects into the openings of your appliance. Do not use the appliance when an opening is blocked. Keep the appliance free from dust, dirt, hair or anything that may reduce the air supply.
- Before using the sweeper, remove any large or sharp objects from the floor to avoid damaging of the plastic parts, the brushes or the engine.
- Never clean up water or other liquids with this sweeper. The engine may be damaged.
- Keep hair, loose clothing, fingers and other body parts away from openings or moving parts.
- Do not use the appliance to remove burning or smoking things like cigarettes, matches or hot ashes.
- Keep the appliance away from heat sources like central heating, ovens, etc. to avoid distortion of the plastic.
- Do not try to exchange parts while the appliance is switched on.
- Be extra careful when cleaning stairs.
- Do not use the appliance to clean up inflammable or explosive liquids like gasoline or do not use it in areas where such liquids are present.
- Read and follow all labels, operating instructions and remarks.
- Do not use the charger with an extension cord. Plug the charger directly into the socket. Only use the charger in a standard socket.
- Store the sweeper indoors. Store it immediately after use to avoid accidents.
- Under extreme conditions leakage of the battery may occur. When the liquid from the battery touches the skin, you have to rinse it immediately with water and soap or

neutralize it with a soft acid like lemon juice or vinegar. When the liquid touches the eyes, rinse them excessively with water during at least 10 minutes and contact a doctor.

- Only use the appliance on a dry and flat surface indoors.
- Never use the appliance for other purposes than stated in this instruction manual.
- Do not use the charger to charge another appliance or do not charge the sweeper with another charger. Only use the charger that comes with your sweeper.

SAVE THESE INSTRUCTIONS.

ONLY SUITED FOR DOMESTIC USE.

**PARTS**

1. Handle
2. Metal stick
3. Pucker button
4. On/off button
5. Cover of dust container
6. Handle of dust cover
7. Indication light for charging
8. Input for battery charger
9. Brushes
10. Wheels
11. Battery charger

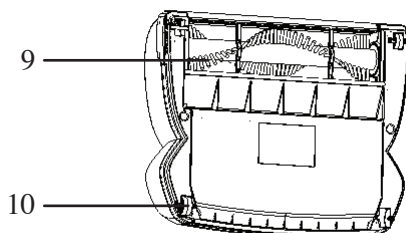
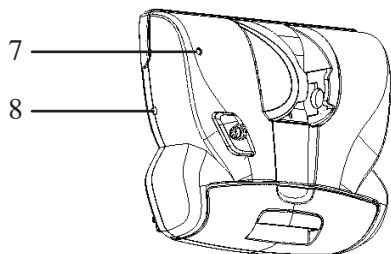
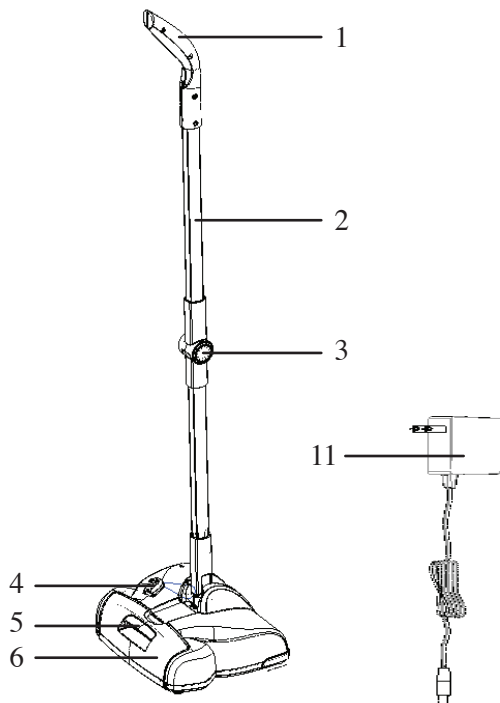

## ASSEMBLING THE SWEEPER

**Do not charge the sweeper before assembling the appliance.**

1. Assemble the stick by sliding the A-piece into the B-piece until the button clicks into the hole.
2. Slide the stick into the case at the top of the sweeper.
3. Make sure that the button clicks into the hole.

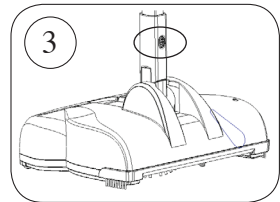
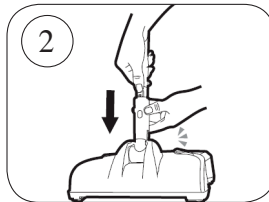
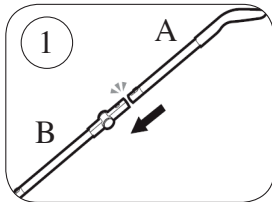

The sweeper is now ready to be charged.

## CHARGING THE SWEEPER

**Charge the battery during 14 to 15 hours before using the sweeper for the first time.**

- The battery is a Ni-MH battery with a voltage of 220V/50Hz.
- To maintain an optimal performance of the appliance, it is recommended to use up the battery completely and then recharge it at least every three months.
- Do not throw the battery in fire or an environment with a high temperature. The battery may explode.

1. Make sure that the sweeper is turned off.
2. Plug the charging pin of the battery charger into the input for the charger. The indication light will start blinking.
3. When the light stops blinking and remains lit continuously, the battery is fully charged.

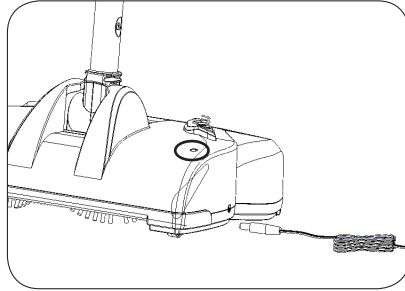

**Attention:**

- Never throw the battery into fire or never try to burn it.
- Do not try to remove the battery protection and do not damage it.
- The battery needs to be recycled properly when it is not used anymore.

**USING THE SWEEPER**

1. Before the first use you have to make sure that the sweeper is charged for about 14 to 15 hours.
2. Remove the charging pin of the battery charger from the input of the sweeper.
3. Press the on/off button to turn on the sweeper. You can now start sweeping.
4. Press the pucker button to easily clean underneath furniture.
5. Press the on/off button again to switch off the sweeper.

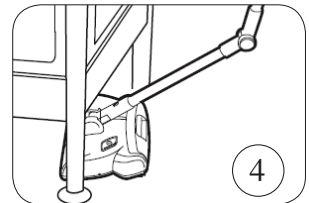
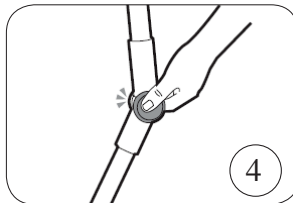
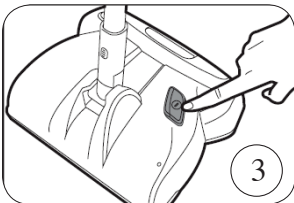

## REMOVING THE DUST

1. Lift the dust cover by using the handle.
2. Remove the dust over a garbage can.

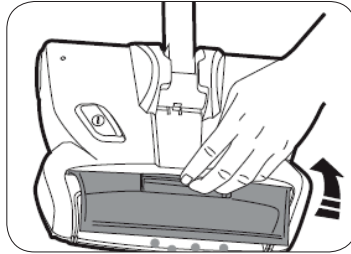

**Regularly remove the dirt from the sweeper to assure proper functioning of the appliance.**

## MAINTENANCE OF THE SWEEPER

- All daily maintenance and repairs need to be done when the sweeper is turned off.
- Regularly remove the dirt from the sweeper to assure proper functioning of the appliance.
- Never wipe the casing of the sweeper with gasoline or another oily liquid. Always clean the casing with water or a neutral detergent. Caution: Always thoroughly wring out a wet cloth before wiping the sweeper clean, to make sure that the electrical elements of the sweeper do not come into contact with water.
- Do not store the sweeper directly into the sun or in a damp environment when it is not in use.

## PROBLEMS AND SOLUTIONS

If the sweeper does not function properly, follow the instructions below to try and solve the problem. If the sweeper still does not operate in a normal way afterwards, contact the service center.

Problem	Possible causes	Possible solution
The sweeper does not work.	<ol style="list-style-type: none"> <li>1. The sweeper lacks energy.</li> <li>2. The brushes are blocked.</li> </ol>	<ol style="list-style-type: none"> <li>1. Charge the sweeper.</li> <li>2. Clean the brushes.</li> </ol>
The indication light for charging does not blink.	<ol style="list-style-type: none"> <li>1. The sweeper is still turned on instead of switched off.</li> <li>2. The battery charger is not connected properly.</li> </ol>	<ol style="list-style-type: none"> <li>1. Press the on/off button to switch off the sweeper.</li> <li>2. Connect the charger in a correct manner according to the instructions.</li> </ol>
Dirt comes out of the sweeper.	The dust container is full.	Empty the dust container.

## **DŮLEŽITÉ**

---

Přečtěte si pečlivě tento návod k použití a uschovejte si jej pro pozdější nahlédnutí a radu.

Tento přístroj byl vyroben pouze pro využití v domácnosti a smí být používán výhradně podle pokynů uvedených níže.

Tento přístroj nesmí být samostatně obsluhován osobami s mentální nebo motorickou poruchou a také lidmi bez základních zkušeností pro obsluhu. Obsluhu je nutno řádně proškolit, seznámit ji s možnými riziky nebo nechat pracovat pod dozorem. Zvláště dětem není dovoleno si s přístrojem hrát nebo jej samostatně obsluhovat. Údržbu a čištění přístroje nesmí provádět děti mladší 8 let.

Přístroj nesmí být používán po extrémně dlouhou dobu jako profesionální přístroje. Je určen zvláště do kuchyněk pracovních kolektivů, kanceláří, hotelových pokojů nebo podobných zařízení pro nárazové použití.

Pozor: Tento přístroj je zakázáno používat s externím časovačem nebo jiným dálkovým ovládním.

## Bezpečnostní upozornění:

1. Tento produkt obsahuje nabíjecí Niklo-kadmiové baterie, které je nutno recyklovat. Neprovtávejte je a chraňte je před vysokou teplotou – mohly by explodovat.
2. Neponořujte nabíječku a kabel do vody ani jiných kapalin.
3. Nepoužívejte smeták s poškozeným kabelem, nabíječkou nebo nabíjecím konektorem. V takovém případě nechte přístroj opravit v autorizované opravně.
4. Nepoužívejte přístroj v blízkosti hořlavých nebo explozivních materiálů ani nevysávejte horký popel nebo jiné horké předměty.
5. Neodnímejte za chodu žádné části příslušenství.
6. Přečtěte si všechny etikety na přístroji a návod a dodržujte je.
7. Smeták používejte výhradně podle údajů v tomto návodu k obsluze. Používejte jen příslušenství doporučené výrobcem.
8. Nepoužívejte smeták jestliže řádně nefunguje, spadl na zem nebo do vody, popř. je poškozený, je nutné nechat ho přezkoušet v servisním centru.
9. Zástrčku nevytahujte za šňůru ze zásuvky. Vytáhněte ji vždy přímo.
10. Nedotýkejte se zástrčky, popř. vysavače mokřýma rukama.
11. Nevkládejte do rotačního kartáče žádné předměty, ani jej nezapínejte je-li kartáč blokový.
12. Do pohyblivých částí nikdy nedávejte vlasy, volné oblečení, prsty nebo jiné části těla.
13. Nenabíjejte přístroj venku.
14. Pro nabíjení nepoužívejte žádný prodlužovací kabel, nabíječku dejte přímo do zásuvky 230V 50Hz

15. Skladujte smeták uvnitř a po použití ho vždy vyčistěte.
16. Baterie obsahují 20-35% směs hydroxidu draselného. V případě jakéhokoliv potřísnění kůže je nutné postižené místo omýt mýdlem a teplou vodou a neutralizovat octem nebo citrónovou šťávou. Při zasažení očí je vyplachujte min. 10 min čistou vodou a vyhledejte lékaře.
17. Nenabíjejte nabíječkou jiné přístroje ani vysavač nenabíjejte jinou nabíječkou. Pokud měníte baterie, odpojte přístroj od nabíječky.

## POPIS PŘÍSTROJE

1. horní rukojeť
2. kovové trubky
3. odjištění ohnutí držadla
4. spínač / vypínač
5. kryt nádoby na prach
6. držadlo nádoby na prach
7. ukazatel nabíjení
8. zástrčka adaptéru
9. otočný kartáč
10. pojezdová kolečka
11. adaptér

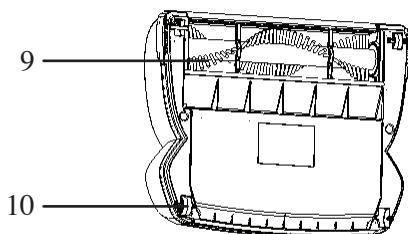
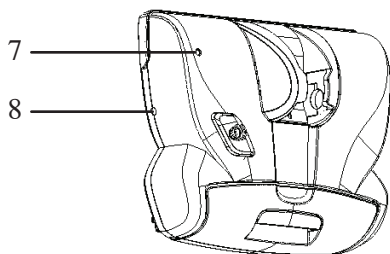
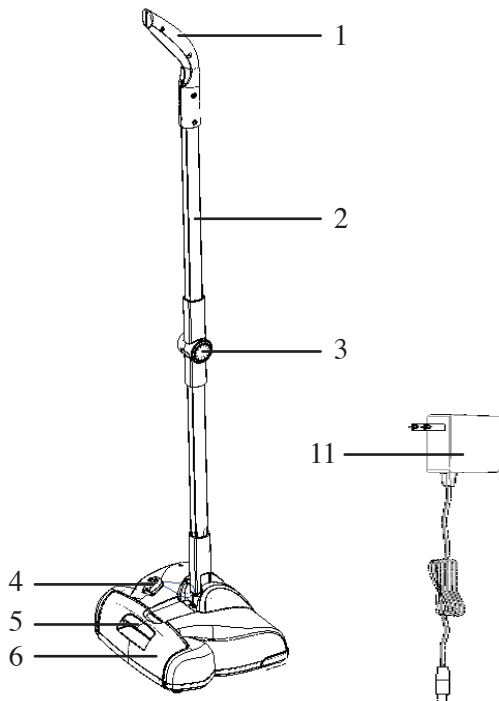

**POZNÁMKA:** Nenabíjejte před montáží smetáku. Smeták není dodáván s nabitými bateriemi. Před prvním použitím musíte smeták 14- 15 hodin nabíjet.

## MONTÁŽ SMETÁKU PŘED PRVNÍM POUŽITÍM

Montáž smetáku je velmi rychlá a snadná. Vyndejte přístroj z obalu a prohlédněte si všechny části, které jsou představeny na výše uvedeném obrázku.

1. Smontujte kovové trubky do sebe
2. Zastrčte je do smetáku
3. Ujistěte se, že pojistky dobře zaklaply

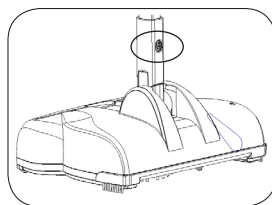
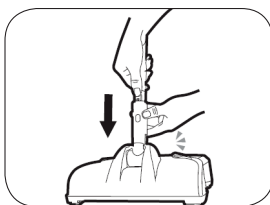
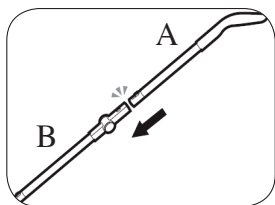

## NABÍJENÍ

Strčte nabíjecí kolíček nabíječky do nabíjecí zástrčky smetáku a zapojte do zásuvky.

Vypínač musí být v poloze vypnuto

Rozsvítí se kontrolka, která signalizuje blikáním nabíjení. Pokud se tak nestane zkontrolujte zda ve vypínač v poloze „vypnuto“ nebo zda je nabíječka funkční.

Výrobce doporučuje baterie 3x zcela vybit a znovu plně nabít než začnete smeták používat. Tím se kapacita baterie zformuje na optimální kapacitu. Doba nabíjení může být podle délky používání a zatížení rozdílná ale prakticky se dá říci, že vybité baterie se přes noc dostatečně nabijí.

Ukončení nabíjení je signalizováno stále svítící kontrolkou

Pokud možno, nenechávejte smeták zbytečně dlouho na nabíječce.

Chraňte baterii před přílišným teplem, mohla by explodovat

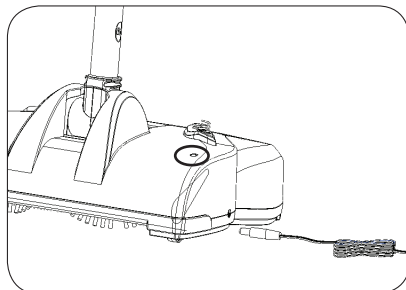



## UPOZORNĚNÍ

- Neházejte baterie do ohně
- Neodstraňujte z nich ochranný obal
- Baterie patří do tříděného odpadu

## POUŽITÍ SMETÁKU

1. Je nutné, aby se smeták před prvním použitím nabíjel alespoň 15 hodin. Váš bezšňůrový smeták bude řádně fungovat, pokud bude baterie úplně nabitá. Doba použití vašeho smetáku může být rozdílná, a to podle podkladu, na kterém se používá. (Na hladké podlaze = delší doba použití než na koberci)
2. Chcete-li přístroj zapnout, stiskněte spínač/vypínač. Pro vypnutí ho stiskněte znovu.
3. Pokud chcete, aby byla rukojeť pro vás v pohodlné poloze, musíte nohou přitlačit na nejspodnější část smetáku a současně zatlačit horní rukojeť směrem dolů.

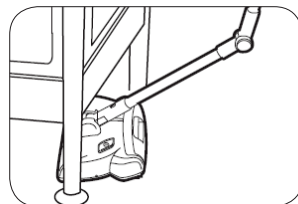
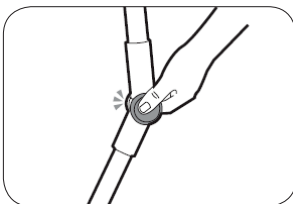
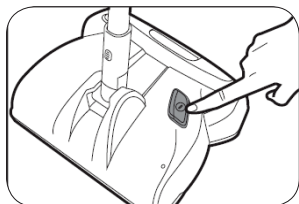

## ČIŠTĚNÍ SBĚRACÍ NÁDOBY NA PRACH

Aby váš smeták fungoval optimálně, musíte nádobu na prach vyprázdnit po každém použití.

Odklopte víko nádoby na prach za držadlo a vyprázdněte ji. Pokud by bylo nutné, můžete ji vytřít vlhkým hadrem, ale pak ji musíte velmi dobře vysušit. Zaklapněte opět víko nádoby a pečlivě přimáčkněte.

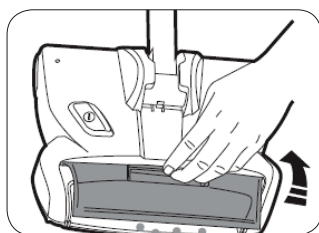

**POZOR: Je nutné, aby přístroj nebyl nedopatřením zapnutý, když ho čistíte. Nesmí se také čistit, když se nabíjí.**

## **OŠETŘOVÁNÍ**

Pro udržení přístroje v optimálním stavu doporučujeme následující:

K čištění nepoužívejte žádné agresivní čisticí prostředky. Smeták nikdy neponořujte do vody.

Nezametejte žádné tekutiny a také smeták nepoužívejte na vlhké podlaze.

Smeták nepoužívejte k odstraňování látkových odstřížků a provázků a k čištění odřených a roztržených koberců.

Odstraňujte pravidelně z kartáče nitě, vlasy a podobné nečistoty.

Udržujte v čistotě a pohyblivosti spodní pojezdová kolečka, případně kápněte na hřídelku kapku oleje a pak vysušte

**DŮLEŽITÉ: Abyste udrželi smeták v optimálně fungujícím stavu, je třeba baterie jednou měsíčně úplně vyprázdnit a znovu je nabít.**

## **VÝMĚNA BATERIÍ**

Baterie se nachází pod spodním krytem přístroje a jsou přístupné po odšroubování 4 šroubků. Pochybujete-li že budete umět baterii odstranit nebo vyměnit, navrhujeme vám nechat si vše udělat kvalifikovaným odborníkem.

Tento přístroj je vybaven bateriemi (Ni – Cd), které mohou být vhodným způsobem znovu zužitkovány. Proto baterie vyhazujte jen na místa a za účelem tomu určeným.

Baterie jsou průmyslového provedení a nelze je měnit za standardní typy.

**Díky konstrukci smetáku je tento určen k používání na hladkých podlahách a kobercích s krátkým vlasem. Naopak koberce s vysokým vlasem kladou kartáči velký odpor a silný motor se nezastaví. To pak vede k zničení vnitřních převodů nebo proklouznutí náhonového řemínku.**

## USKLADNĚNÍ SMETÁKU

Váš smeták můžete postavit s aretační rukojetí ve svislé poloze. Než smeták uskladníte, je třeba ho nejprve důkladně vyčistit.

## PROBLÉMY A JEICH ŘEŠENÍ

PROBLÉM	PŘÍČINA	ŘEŠENÍ
Smeták nefunguje.	<ol style="list-style-type: none"> <li>1. Baterie je prázdná.</li> <li>2. Žádný přívod proudu k adaptéru.</li> </ol>	<ol style="list-style-type: none"> <li>1. Přístroj nabijte.</li> <li>2. Zkontrolujte jistič</li> </ol>
Smeták nebere žádnou špínu.	<ol style="list-style-type: none"> <li>1. Sběrací nádoba je plná.</li> <li>2. Kartáč se točí pomalu</li> </ol>	<ol style="list-style-type: none"> <li>1. Vyprázdněte nádobu</li> <li>2. Přístroj nabijte.</li> </ol>
Ze smetáku padá prach.	Sběrací nádoba je plná.	Vyprázdněte nádobu.
Otočný kartáč už nebere prach.	<ol style="list-style-type: none"> <li>1. Smeták je ucpaný.</li> <li>2. Sběrací nádoba je plná.</li> </ol>	<ol style="list-style-type: none"> <li>1. Zkontrolujte, jestli kolem kartáče nebo na spodní straně přístroje není příliš mnoho prachu nebo vlasů</li> <li>2. Vyprázdněte sběrací nádobu</li> </ol>
Smeták se nenabíjí.	<ol style="list-style-type: none"> <li>1. Zásuvka nefunguje.</li> <li>2. Je zapnutý vypínač</li> <li>3. Adaptér nefunguje.</li> </ol>	<ol style="list-style-type: none"> <li>1. Zkontrolujte, zda je zásuvka funkční tak, že do ní zapojíte jiný přístroj.</li> <li>2. Stlačením ho vypněte</li> <li>3. Adaptér vyměňte.</li> </ol>
Kartáč se netočí, píská	Je přeskočený nebo obroušený řemínek	Smeták byl přetížen a je nutno vyměnit hnací řemínek

